



ELEVATE



Motorcycle Equipment
#50

SOMMAIRE INDEX

03 L'ENTREPRISE THE COMPANY

09 NANO TABLES ÉLÉVATRICES POUR MOTOS NANO MOTORCYCLE LIFTS

10 Nano 400 Nano 400

12 Nano 600 Nano 600

15 GOLDRAKE TABLES ÉLÉVATRICES POUR MOTOS GOLDRAKE MOTORCYCLE LIFTS

16 Goldrake 400 Goldrake 400

18 Goldrake 600 Goldrake 600

20 Goldrake 800 Goldrake 800

22 Goldrake Dark Custom Goldrake Dark Custom

24 Goldrake Quad Goldrake Quad

26 Goldrake Off Road Goldrake Off Road

27 Goldrake et-bike Goldrake E-Bike

28 Kit de couleur Color kit

29 Maintenance des véhicules électriques Electric vehicles maintenance

32 Couleurs officielles des Constructeurs Motorcycle Manufacturers official colors

34 Accessoires Accessories

39 MEUBLES D'ATELIER MODULABLES WORKSHOP MODULAR FURNITURE

40 Architecture d'atelier Workshop architecture

44 Compositions Configurations

58 Établi de suspensions Suspension bench

60 Établi racing Racing bench

61 Poste pour maintenance des batteries Battery maintenance station

63 BÉQUILLES MOTO PADDOCK STANDS

64 U-Stand U-Stand

70 Diabol Diabol

78 Racing Racing

80 Off-Road Off Road

81 Garage Garage

82 Aménagement des fourgons Van equipment

87 ÉQUIPEMENTS GARAGE ET OUTILS GARAGE EQUIPMENTS AND TOOLS

88 Dispositif de démontage de ressorts pour mono amortisseur et pour fourches Shock-absorber disassemble

89 Démonte-pneus Tyre changers

90 Équilibreuse statique Static wheel balancer

91 Équilibreuses électroniques Electronic wheel balancers

92 Bac de lavage de pièces Washing tray

93 Presses Presses

94 Outils Tools



ELEVATE





**| LA SOCIÉTÉ
THE COMPANY**



LV8 : 50 ans d'histoire, de technique et de passion

Ferrari Sergio Metalmeccanica, excellence italienne fondée en 1971, commence à concevoir et produire les premières tables élévatrices pour voitures et motos en 1993. L'innovation est un must pour la société Ferrari Sergio Metalmeccanica qui crée en 2002 sa propre marque, unique et distinctive : LV8®, aujourd'hui leader du marché dans la conception, production et vente d'équipements pour garage comme les tables élévatrices pour motos et voitures, accessoires et meubles techniques.

LV8® est le fournisseur officiel de KTM, Husqvarna Motorcycles, Ducati, Piaggio et a collaboré avec Lamborghini, Dallara, Ferrari, Yamaha, Kawasaki, Honda, Triumph, BMW, Harley Davidson, MV Agusta, Royal Enfield et Kymco. Tous les produits LV8® sont fabriqués dans son propre établissement, 100 % made in Italy, conçus et réalisés en interne avec des composants certifiés et des matériaux de haute qualité.



La société Ferrari Sergio naît grâce à M. Sergio, expert dans l'usinage des métaux.

1971

A small family company is established by Mr Sergio Ferrari, a skilled and qualified master in metal carpentry.

Production des premières machines pour l'industrie alimentaire.

1976

First machine production for the food industry.

Agrandissement de l'atelier et transfert dans la zone artisanale de Sorbolo.

1987

Workshop expansion and move to Sorbolo industrial park, near Parma.

Production des premiers produits finis pour le secteur automobile.

1993

First finished products manufacturing for automotive.

Achat des premiers centres de travail et systèmes de soudage robotisés.

1996

First machining centres and robot welding units acquisition.



Follow us on social media

LV8: 50 years of history, technique and passion

aderente a



UNINDUSTRIA REGGIO EMILIA

Ferrari Sergio Metalmeccanica, Italian excellence founded in 1971, started to design and manufacture the first car and motorcycle lifts in 1993. Innovation is a must for Ferrari Sergio Metalmeccanica, who gave life in 2002 to its own unique and distinctive brand: LV8®, today market leader in design, production and sale of workshop equipment such motorcycle and car lifts, accessories and technical workshop Furniture.

LV8® is the official supplier of KTM, Husqvarna Motorcycles, Ducati, Piaggio, and works closely with Lamborghini, Dallara, Ferrari, Yamaha, Kawasaki, Honda, Triumph, BMW, Harley Davidson, MV Agusta, Royal Enfield and Kymco. All the LV8® products are manufactured in its own facilities, 100% made in Italy, designed and made in-house with certified components and high quality materials.

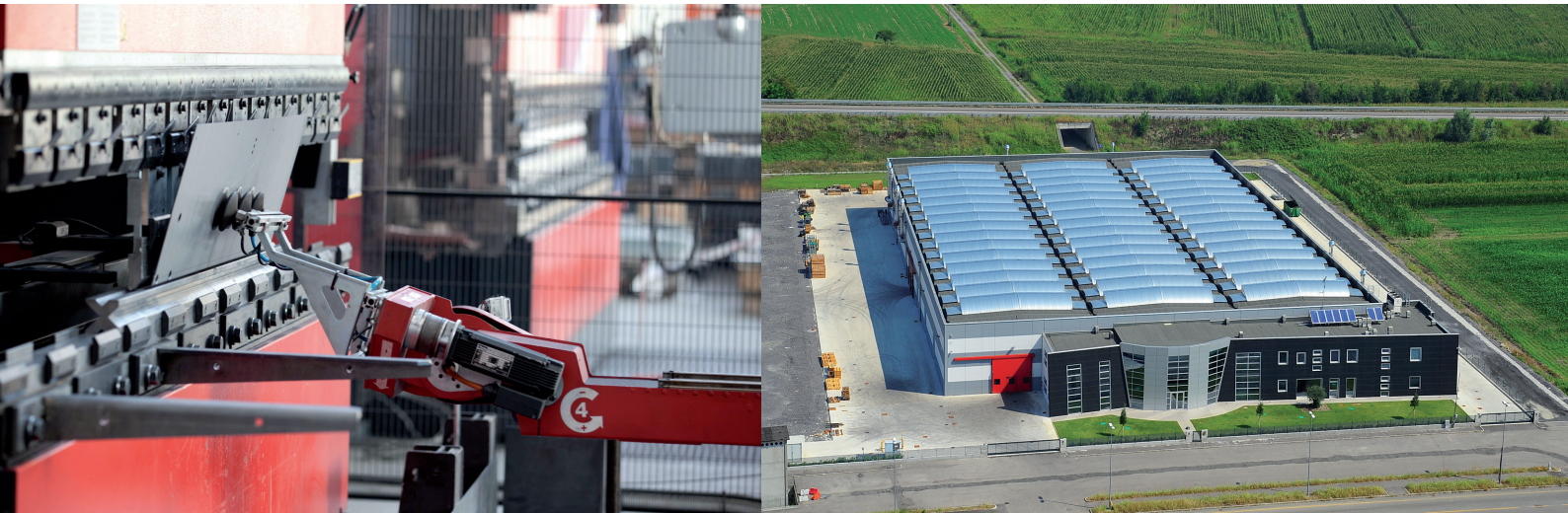

Construction d'un nouvel établissement annexé à celui existant.

Conception et production de la gamme LV8, béquilles moto et équipements de garage.

Nouvel établissement de plus de 6000 m² couverts à Brescello (Reggio d'Émilie).

LV8 présente à Automechanika la gamme complète de tables élévatrices auto et meubles techniques. LV8 ouvre en outre un showroom de 400 m² où accueillir les clients et concevoir leurs environnements de travail

LV8 est aujourd'hui une marque vedette dans la production d'équipements pour les ateliers de motos et de voitures, connue et appréciée en Italie et dans le monde.

2000

2002

2009

2018

TODAY

New plant construction next to the existing one.

Design and manufacturing of LV8 range: motorbike stands and garage equipment.

New plant in Brescello (Reggio Emilia) on a covered area of 6000 sqm.

LV8 introduce at Automechanika the complete range of car lifts and technical furniture. LV8 also open a showroom of 400 sqm where meet Customers and design their working areas.

Nowadays LV8 is a successful and well-known appreciated brand both on the Italian market and worldwide.

Fabio Storchi, Président Unindustria Reggio Emilia, célèbre chez LV8 « LA VALEUR DE LA PERSONNE, DU TALENT, DU TRAVAIL ET DE L'USINE » en décernant à l'entreprise avec l'HOMO FABER 50 sur 60, un trophée sculpture en 60 multiples de l'artiste Graziano Pompili.



Fabio Storchi, Unindustria Reggio Emilia President, celebrates at LV8 "THE VALUE OF PERSON, INGENUITY, WORK AND FACTORY" rewarding the Company with the HOMO FABER 50 of 60, a sculpture-trophy in 60 multiples of the artist Graziano Pompili



Usine de 6000 m² à Brescello (RE)
Plant of 6000 sqm in Brescello (RE) Italy



**CONCEPTION
DESIGN**

Les tables élévatoires, les béquilles, les équipements et les meubles techniques LV8 sont entièrement pensés et conçus au sein de notre entreprise pour augmenter la productivité, l'efficacité et la rentabilité des ateliers. Grâce aux innombrables solutions de forme, de dimension et de couleur, ils sont en mesure de répondre aux différents besoins des ateliers du monde entier.

The LV8 lifts, paddock stands, equipment and furnishings are entirely conceived and design in our Company in order to increase the workshops' productivity, efficiency and profitability.

Thanks to a wide range of solution in colors, forms and sizes, they are able to comply with the different needs of workshops around the world.



**PRODUCTION
PRODUCTION**

La production de meubles, de tables élévatoires, de béquilles et d'équipements de garage est entièrement réalisée dans l'établissement de Brescello (RE) avec l'intégration de composants Made in Italy. Une grande attention est accordée à la réalisation de composants spéciaux, à la peinture personnalisée et au pré montage à l'intérieur de l'entreprise, ce qui contribue à garantir la qualité du produit qui sera livré.

The production of furnishings, lifts, paddock stands and garage equipment is entirely manufactured in the plant of Brescello (Italy) with the integration of components Made in Italy. Particular attention is given to the realization of special components, custom powder coating and pre-assembly within the company, ensuring the quality of the product.



**INSTALLATION
INSTALLATION**

La formation technique, l'installation directe et la réalisation d'instructions de montage détaillées complètent notre offre de produits et services visant à garantir la plus haute qualité et la satisfaction du client.

Technical training, direct installation on site and implementation of detailed assembly instructions complete our offer of products and services to ensure the highest quality and Customer satisfaction



Showroom de 400 m² à Sorbolo (PR)
 Showroom of 400 sqm in Sorbolo (PR) Italy

OUR BUSINESS





NANO

MADE IN ITALY

Entièrement conçues, construites et testées à l'intérieur de notre entreprise les tables élévatoires sont produites et assemblées avec des composants 100 % Made In Italy. Toutes les pièces oléohydrauliques, hydrauliques et électriques proviennent de la filière Emiliano Romagnola Motor Valley pour assurer une fiabilité, une qualité et une sécurité maximales.

MATÉRIAUX

La qualité des matériaux est essentielle dans le secteur du levage, c'est pourquoi nous utilisons des matières premières soumises à des analyses chimiques, des essais mécaniques et des tests de résistance, munis de certificats de contrôle spécifiques pour assurer une traçabilité complète et la qualité des matériaux.

MADE IN ITALY

Being entirely designed, built and tested within our firm, our lifts are produced and assembled with 100% Made In Italy components. All oleodynamic, hydraulic and electrical parts come from the production chain of Emilia Romagna's Motor Valley so as to ensure maximum reliability, quality and safety.

MATERIALS

The quality of the materials is essential in the lifting industry, that is why we use raw materials which underwent chemical analysis, mechanical and resistance tests, and which come with specific control certificates so as to guarantee the complete traceability and quality of the materials.

NANO est la ligne de tables élévatrices conçues et fabriquées chez LV8® disponible en 2 versions électrohydrauliques d'une capacité de 400 et 600 kg .

La série NANO est en mesure de synthétiser au mieux design et hautes performances, garantissant une fonctionnalité et une sécurité maximales dans toutes les opérations de réception et de maintenance des véhicules. Grâce à seulement 7,5 cm (3") de hauteur lorsqu'elle est fermée et à la rampe rétractable, la table élévatrice Nano est le pont le plus bas et « compact » au monde, adaptée à une utilisation au sol sans avoir à recourir à des travaux de maçonnerie coûteux pour l'encastrement à l'atelier.

La centrale électrohydraulique, insérée dans le totem extérieur, peut être parfaitement intégrée à l'intérieur des modules de meubles LV8® en obtenant un espace de travail complètement organisé et ergonomique. Équipée de dispositifs de sécurité électriques et hydrauliques, elle garantit une fiabilité maximale en montée comme en descente, sans avoir à intervenir manuellement en insérant et en désenclenchant les leviers mécaniques.

NANO is the lift line designed and produced in in LV8®, available in 2 electro-hydraulic versions with 400 and 600kg of capacity.

The NANO range is able to best concentrate design and elevated performances, ensuring, at the same time, the best functionality and safety during all acceptance and service operations on the vehicle. Thanks to its being only 7,5cm (3") high when closed and its retractable ramp, the Nano lift is the lowest and most "compact" lift in the world, suitable for being installed on the floor without resorting to any expensive construction works to recess it in the workshop.

The electro-hydraulic control unit, inside an external box, can be perfectly integrated into our LV8® furniture modules, which allows to attain a completely organized and ergonomic work space.

Equipped with both electrical and hydraulic safety devices, the lift guarantees the best reliability both when going up and down, without having to manually intervene by inserting or releasing mechanical levers.

Prédisposition pour l'ajout d'accessoires (Étaux/extensions/courroies)

Set-up for fitting accessories (wheel clamps/extensions/ratchet tie downs)

Tous les pivots d'articulation sont équipés de douilles autolubrifiantes qui ne nécessitent pas de maintenance périodique.

All joint linchpins are equipped with self-lubricating bushes which do not need any periodic maintenance

Goulottes porte-outils
Side tool holders

Hauteur d'encombrement au sol (pont entièrement fermé) de 7,5 cm seulement
Only 7.5cm of ground clearance (when closed)

Trappe amovible pour le démontage facile des roues arrière
Retractable gate to ease the demounting of rear wheels

Système de coulissement avec patins en plastique auto-lubrifiés
Sliding system with sliding pads in self-lubricating plastic material

Rampe de montée en fosse
Retractable ramp

Système de sécurité hydraulique certifié qui permet des réglages infinis de la hauteur de la plateforme sans contraintes
Certified hydraulic safety system which allows infinite height adjustments of the platform

Système hydraulique à double cylindre équipé d'une tige chromée avec système d'autolubrification des joints.
Hydraulic system with double cylinder equipped with a self-lubricating system for the seals

Tableau de commande opérateur en basse tension 24v avec interrupteur verrouillé de sécurité
"Dead man" controls 24V with interlocked safety switch

Centrale électrohydraulique externe avec commandes dédiées placée dans un meuble directement relié au pont élévateur (centrale intégrable aux meubles techniques LV8)
External electro-hydraulic control unit put inside a small cabinet and directly connected to the lift (control unit which can also be integrated into our LV8 technical furniture)

TÜV

Nos tables élévatrices portent la certification CE délivrée par TÜV et Bureau Veritas, largement reconnue dans le monde entier et respectée en tant que symboles accrédités de qualité, de sécurité et de durabilité

TÜV

Our lifts boast a CE certification issued by TÜV and Bureau Veritas, which are widely acknowledged worldwide and are respected as accredited symbols of quality, safety and sustainability.

PLUG & PLAY

À la livraison, nos tables élévatrices peuvent être immédiatement raccordées et mises en service avec une extrême facilité, sans aucune intervention d'installation.

PLUG & PLAY

Once they are delivered, our lifts can be immediately plugged in and easily activated, without any installation operation needed.



NANO 400



Hauteur minimum 75 (3").

La table élévatrice la plus basse du monde !

La seule et l'unique avec dispositif de sécurité hydraulique !

Minimum height 75 mm (3").

The lowest motorbike lift in the world!

The one and only with hydraulic safety device!



EN400GE TABLE ÉLÉVATRICE NANO 400

NANO 400 LIFT

Caractéristiques techniques

- Contrôle de présence de l'opérateur, 24V
- Sécurités électriques
- Sécurités hydrauliques
- Capacité 400 kg
- Alimentation Électrique 220V 1ph
- Adapté pour installation au sol ou en fosse
- Équipé de tuyaux hydrauliques d'une longueur de 2 m prémontés pour installation unité de commande
- Bases et leviers élargis
- Sortie tuyaux avant

Équipements standards

- 2 goulottes porte-outils latérales
- Rampe de montée en fosse
- Barre de sécurité avant
- Carters de protection des tuyaux

Technical Features

- "Dead man" controls 24V
- Electrical safety devices
- Hydraulic safety devices
- Capacity 400Kg
- Power Supply 220V 1 ph
- Suitable for recessed installation or on the floor
- Equipped with pre-mounted hydraulic pipes length 2 mt. enabling the installation of the control unit
- Base and levers extended
- Front output pipes

Standard Equipments

- 2 side tools holders
- Retractable run-up ramp
- Front safety bar
- Pipe protection cover



Capacité Capacity	400 kg
Hauteur max Max height	1030 mm
Hauteur min Min height	75 mm
Largeur plateforme Platform width	650 mm
Longueur plateforme Platform length	2000 mm
Largeur rampe Ramp width	466 mm
Longueur rampe Ramp length	298 mm

STANDARD EQUIPMENT



Centrale électrohydraulique dans un meuble externe
Electro-Hydraulic unit in external cabinet

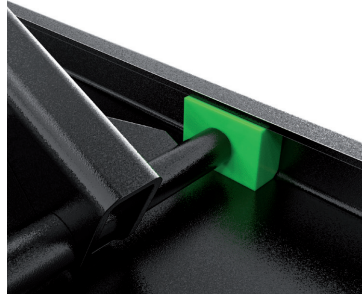

Patins en plastique auto-lubrifiés
Pads in self-lubricating plastic material



Rampe de montée en fosse
Retractable ramp



Trappe amovible 28x50 cm
Removable gate 28x50 cm



Prédisposition pour l'intégration d'accessoires
Set-up for fitting accessories

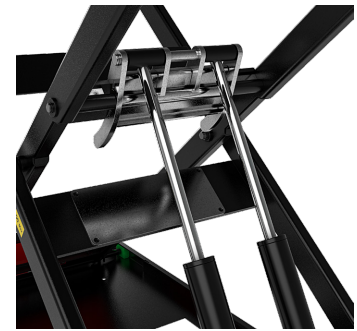

Deux cylindres de levage
Two lifting cylinders

OPTION

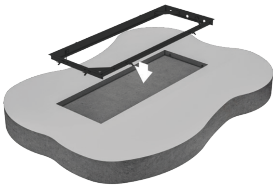

ENEF350

Cadre encastrable
204x68xH8 cm
In ground frame
cm 204x68xH8

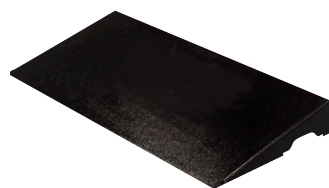

EN350G.17L

Rampe large (65x30 cm)
Large ramp (65x30 cm)

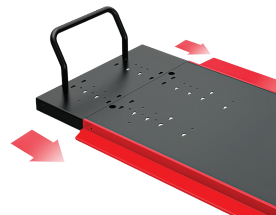

EN400FEK

Extension frontale pour
plateforme 65x35 cm
Front Extension cm. 65x35



EIE-LTPNK01

Kit radiocommande
Remote control kit

CUSTOMIZE YOUR COLOR!



Personnalisez votre table
élévatrice avec nos kits couleur
Customize your lift with our
colour kits

GO TO PAGE ► 28

SAFETY FIRST!



Rendez votre table élévatrice appropriée
à la maintenance des motos électriques
Make your lift suitable for maintenance
work on electric motorcycles

GO TO PAGE ► 29

ADD THE ACCESSORIES!



Sélectionnez les accessoires à
ajouter à la table élévatrice
Select the accessories you want
to add to the lift

GO TO PAGE ► 34

OFFICIAL BRANDS



...and others

GO TO PAGE ► 32



NANO 600



Hauteur minimum 75 (3").

La table élévatrice la plus basse du monde !

La seule et l'unique avec dispositif de sécurité hydraulique !

Minimum height 75 mm (3").

The lowest motorbike lift in the world!

The one and only with hydraulic safety device!



EN600GE TABLE ÉLÉVATRICE NANO 600

NANO 600 LIFT

Caractéristiques techniques

- Contrôle de présence de l'opérateur, 24V
- Sécurités électriques
- Sécurités hydrauliques
- Capacité 600 kg
- Alimentation Électrique 220V 1ph
- Adapté pour installation au sol ou en fosse
- Équipé de tuyaux hydrauliques d'une longueur de 2 m prémontés pour installation unité de commande
- Bases et leviers élargis
- Sortie tuyaux avant

Équipements standards

- 2 goulottes porte-outils latérales
- Rampe de montée en fosse
- Barre de sécurité avant
- Carters de protection des tuyaux

Technical Features

- "Dead man" controls 24V
- Electrical safety devices
- Hydraulic safety devices
- Capacity 600Kg
- Power Supply 220V 1 ph
- Suitable for recessed installation or on the floor
- Equipped with pre-mounted hydraulic pipes length 2 mt. enabling the installation of the control unit
- Base and levers extended
- Front output pipes

Standard Equipments

- 2 side tools holders
- Retractable run-up ramp
- Front safety bar
- Pipe protection cover



Capacité Capacity	600 kg
Hauteur max Max height	1030 mm
Hauteur min Min height	75 mm
Largeur plateforme Platform width	750 mm
Longueur plateforme Platform length	2200 mm
Largeur rampe Ramp width	466 mm
Longueur rampe Ramp length	298 mm

STANDARD EQUIPMENT



Centrale électrohydraulique dans un meuble externe
Electro-Hydraulic unit in external cabinet

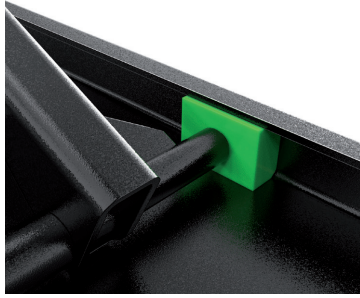

Patins en plastique auto-lubrifiés
Pads in self-lubricating plastic material



Rampe de montée en fosse
Retractable ramp



Trappe amovible 35x60 cm
Removable gate 35x60 cm



Prédisposition pour l'intégration d'accessoires
Set-up for fitting accessories

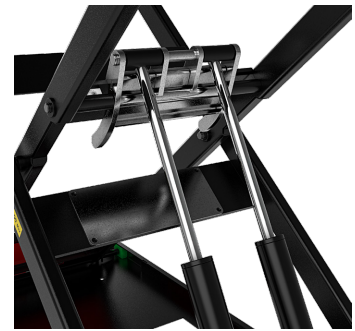

Deux cylindres de levage
Two lifting cylinders

OPTION

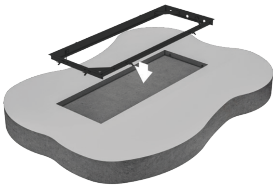

ENEF500

Cadre encastrable
224x79xH8 cm
In ground frame
cm 224x79xH8

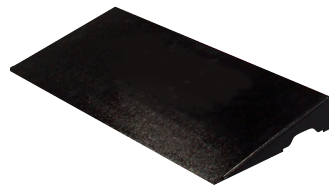

EN500G.17L

Rampe large (75x30 cm)
Large ramp (75x30 cm)

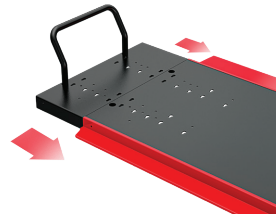

EG600FEK

Extension avant pour plateforme
cm. 75x35
Front Extension cm. 75x35



EIE-LTPNK01

Kit radiocommande
Remote control kit

CUSTOMIZE YOUR COLOR!



Personnalisez votre table élévatrice avec nos kits couleur
Customize your lift with our colour kits

GO TO PAGE ► 28

SAFETY FIRST!



Rendez votre table élévatrice appropriée à la maintenance des motos électriques
Make your lift suitable for maintenance work on electric motorcycles

GO TO PAGE ► 29

ADD THE ACCESSORIES!



Sélectionnez les accessoires à ajouter à la table élévatrice
Select the accessories you want to add to the lift

GO TO PAGE ► 34

OFFICIAL BRANDS



...and others

GO TO PAGE ► 32



GOLDRAKE

MADE IN ITALY

Entièrement conçues, construites et testées à l'intérieur de notre entreprise les tables élévatrices sont produites et assemblées avec des composants 100 % Made In Italy. Toutes les pièces oléohydrauliques, hydrauliques et électriques proviennent de la filière Emiliano Romagnola Motor Valley pour assurer une fiabilité, une qualité et une sécurité maximales.

MATÉRIAUX

La qualité des matériaux est essentielle dans le secteur du levage, c'est pourquoi nous utilisons des matières premières soumises à des analyses chimiques, des essais mécaniques et des tests de résistance, munis de certificats de contrôle spécifiques pour assurer une traçabilité complète et la qualité des matériaux.

MADE IN ITALY

Being entirely designed, built and tested within our firm, our lifts are produced and assembled with 100% Made In Italy components. All oleodynamic, hydraulic and electrical parts come from the production chain of Emilia Romagna's Motor Valley so as to ensure maximum reliability, quality and safety.

MATERIALS

The quality of the materials is essential in the lifting industry, that is why we use raw materials which underwent chemical analysis, mechanical and resistance tests, and which come with specific control certificates so as to guarantee the complete traceability and quality of the materials.

GOLDRAKE est la série de tables élévatrices conçues et fabriquées chez LV8® pour opérer sur tout véhicule à 2, 3 et 4 roues, des e-bike aux scooters, des motos sportives et customs aux quads et ATV.

Disponible en différentes versions et modèles avec des capacités 200/400/600/800 kg elle représente la meilleure solution pour ceux qui recherchent la tradition et la fiabilité.

Une gamme d'accessoires et d'options, ainsi que toutes les options de motorisation (de la pompe à pied et à air à la centrale électrohydraulique avec commande à distance), en font une table élévatrice absolument polyvalente, adaptée à une installation au sol et encastrable.

GOLDRAKE is the lift line designed and produced in LV8® to work on any two-three-four-wheeled vehicle, ranging from e-bikes to scooters, from sports and custom motorbikes to quads and ATV.

Available in different versions and models with 200/400/600/800kg of capacity, it is the best solution to whoever is looking for tradition and reliability.

Its large accessory and optional array, as well as all its available engine types (from the foot pedal and hydraulic air pump to the electro-hydraulic unit with remote control) make it an absolutely versatile lift, suitable both for the installation on the floor and for floor recession.

Prédisposition pour l'ajout d'accessoires (Étaux/extensions/courroies)
Set-up for fitting accessories (wheel clamps/extensions/ratchet tie downs)

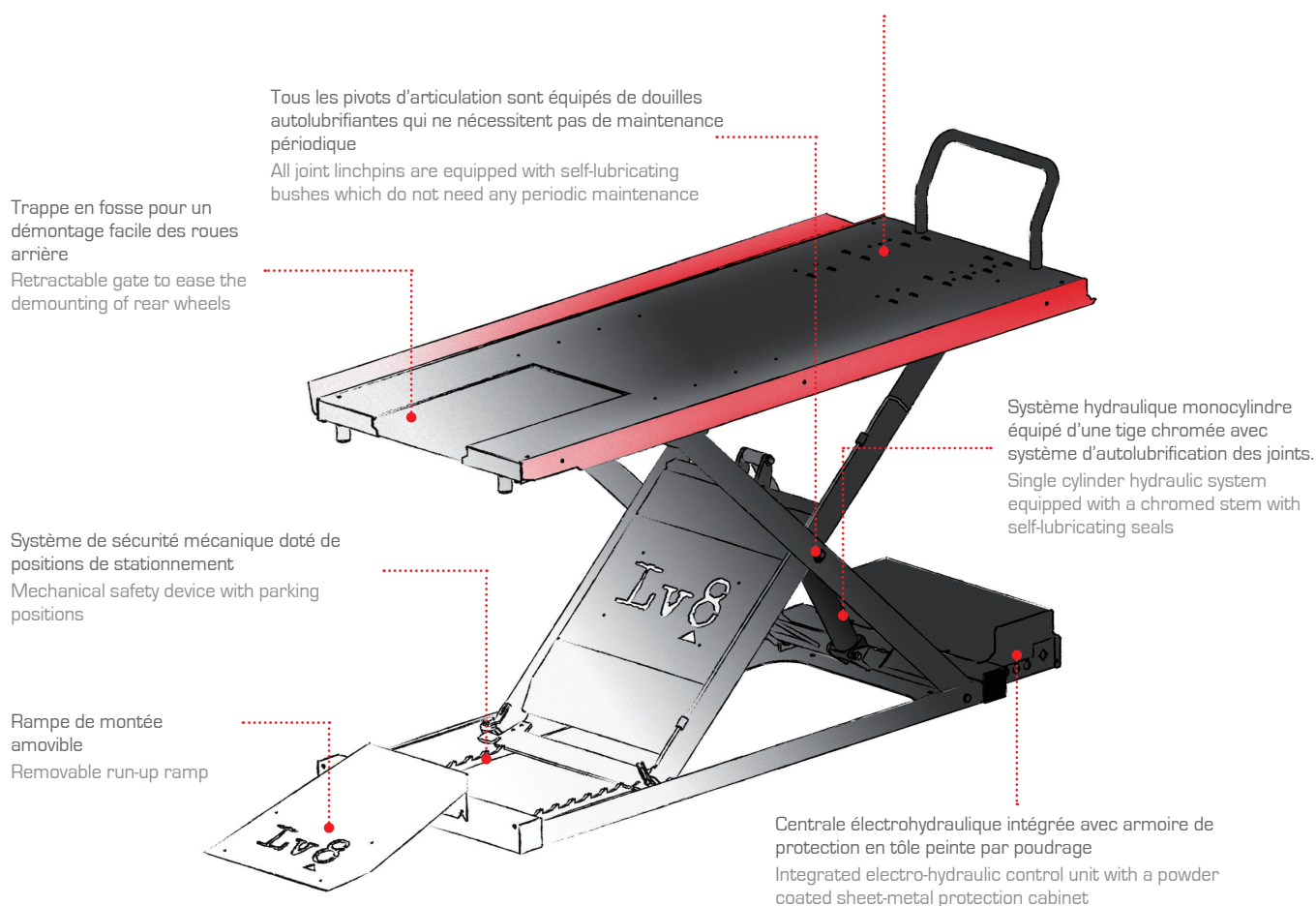

TÜV

Nos tables élévatrices portent la certification CE délivrée par TÜV et Bureau Veritas, largement reconnue dans le monde entier et respectée en tant que symboles accrédités de qualité, de sécurité et de durabilité

TÜV

Our lifts boast a CE certification issued by TÜV and Bureau Veritas, which are widely acknowledged worldwide and are respected as accredited symbols of quality, safety and sustainability.

PLUG & PLAY

À la livraison, nos tables élévatrices peuvent être immédiatement raccordées et mises en service avec une extrême facilité, sans aucune intervention d'installation.

PLUG & PLAY

Once they are delivered, our lifts can be immediately plugged in and easily activated, without any installation operation needed.

GOLDRAKE 400



TABLE ÉLEVATRICE GOLDRAKE 400

GOLDRAKE 400 LIFT

MODEL	 Unité de commande électrohydraulique Electro-hydraulic unit	 Pompe à pied Foot pump	 Pompe à air Air pump
EG400E	✓	-	-
EG400P	-	✓	-
EG400O	-	-	✓

Caractéristiques techniques

- Sécurités électriques
- Sécurités mécaniques
- Sécurités hydrauliques
- Capacité : 400 kg
- Trois options de motorisation (centrale électrohydraulique, pompe à pied ou à air)
- Commandes opérateur en basse tension 24v

Équipements standards

- 2 goulottes porte-outils latérales
- Rampe montée
- Barre de sécurité avant

Technical Features

- Electrical Safety device
- Mechanical safety device
- Hydraulic safety devices
- Capacity: 400kg
- Three option of motors (electro-hydraulic unit, foot or air pump)
- "Dead man" controls 24V

Standard Equipments

- 2 side tools holders
- Run-up ramp
- Front safety bar



Capacité Capacity	400 kg
Hauteur max Max height	1100 mm
Hauteur min Min height	180 mm
Largeur plateforme Platform width	600 mm
Longueur plateforme Platform length	2000 mm
Largeur rampe Ramp width	450 mm
Longueur rampe Ramp length	575 mm

STANDARD EQUIPMENT



Sécurité mécanique avec positions de stationnement
Mechanical safety device with parking positions



Un cylindre de levage
One lifting cylinder



Rampe de montée amovible
Removable run-up ramp

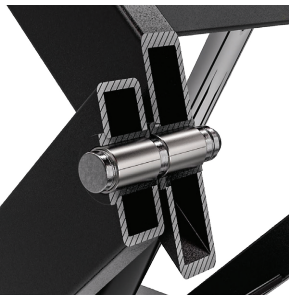

Bagues autolubrifiantes
Skid sliding system with self-lubricating plastic material



Prédisposition pour l'intégration d'accessoires
Set-up for fitting accessories

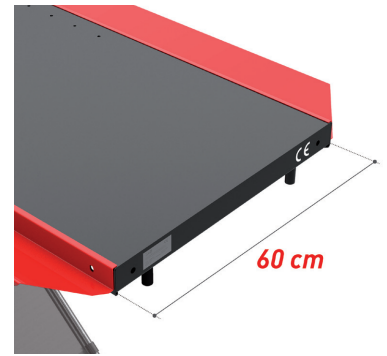

Plan de travail de 60 cm seulement pour une accessibilité maximale aux parties latérales de la moto
Worktop of only 60 cm for the best accessibility to the bike side parts

OPTION

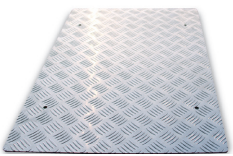

Tôle en aluminium antidérapant
Antiskid aluminium platform

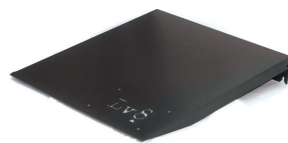

EG350.7L

Rampe large 400 (60x80cm)
Large ramp 400 (60x80cm)

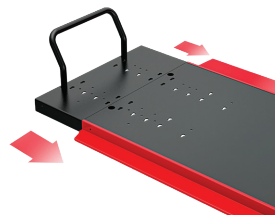

EG400FEK

Extension avant pour plateforme cm. 60x35
Front Extension cm. 60x35



EIE-LTPNK01

Kit radiocommande
Remote control kit

CUSTOMIZE YOUR COLOR!



Personnalisez votre table élévatrice avec nos kits couleur
Customize your lift with our colour kits

GO TO PAGE ► 28

SAFETY FIRST!



Rendez votre table élévatrice appropriée à la maintenance des motos électriques
Make your lift suitable for maintenance work on electric motorcycles

GO TO PAGE ► 29

ADD THE ACCESSORIES!



Sélectionnez les accessoires à ajouter à la table élévatrice
Select the accessories you want to add to the lift

GO TO PAGE ► 34

OFFICIAL BRANDS



...and others

GO TO PAGE ► 32

GOLDRAKE 600



TABLE ÉLÉVATRICE GOLDRAKE 600

GOLDRAKE 600 LIFT

Avec unité de commande électrohydraulique
With electro-hydraulic unit

MODEL	FLOOR VERS.	INGROUND VERS.	MAX HEIGHT (cm)	GATE	RAMP, TOOLS HOLDER KIT	COLOR KIT	ISOL8 VERS.
EG600CE	✓	-	110	✓	✓	✓	✓
EG600HCE	✓	-	130	✓	✓	✓	✓
EG600HCFE	-	✓	130	✓	-	-	✓

Caractéristiques techniques

- Sécurités électriques
- Sécurités mécaniques
- Sécurités hydrauliques
- Capacité : 600 kg
- Unité de commande électrohydraulique intégrée
- Commandes opérateur en basse tension 24v

Équipements standards

- 2 goulottes porte-outils latérales
- Rampe montée
- Barre de sécurité avant

Technical Features

- Electrical Safety device
- Mechanical safety device
- Hydraulic safety devices
- Capacity: 600kg
- Integrated electro-hydraulic unit
- "Dead man" controls 24V

Standard Equipments

- 2 side tools holders
- Run-up ramp
- Front safety bar



Capacité Capacity	600 kg
Hauteur max Max height	1100 mm/1300 mm
Hauteur min Min height	180 mm
Largeur plateforme Platform width	750 mm
Longueur plateforme Platform length	2100 mm
Largeur rampe Ramp width	450 mm
Longueur rampe Ramp length	575 mm

STANDARD EQUIPMENT



Unité de commande électrohydraulique avec boîtier de commande doté d'aimants
Electro-hydraulic unit with hand control equipped with magnet

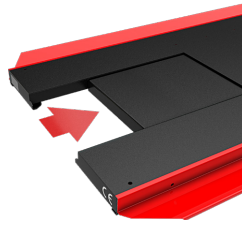

Trappe en fosse 35x60 cm
Retractable gate 35x60 cm



Un cylindre de levage
One lifting cylinder

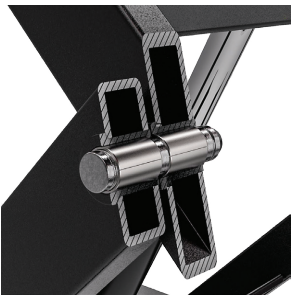

Bagues autolubrifiantes
Skid sliding system with self-lubricating plastic material



Prédisposition pour l'intégration d'accessoires
Set-up for fitting accessories



Sécurité mécanique avec positions de stationnement
Mechanical safety device with parking positions

OPTION

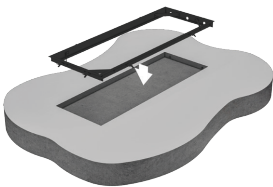

EGHCF600

Cadre encastrable
214x9xH18 cm
In ground frame
cm 214x79xH18

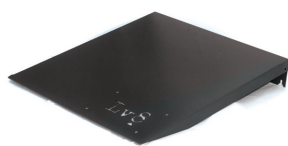

EG600.7L

Rampe large (75x80 cm)
Large ramp (75x80 cm)

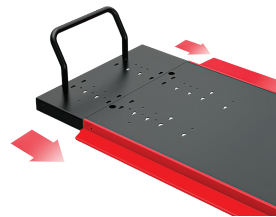

EG600FEK

Extension avant pour plateforme
75x35 cm
Front Extension cm.75x35



EIE-LTPNK01

Kit radiocommande
Remote control kit

CUSTOMIZE YOUR COLOR!



Personnalisez votre table élévatrice avec nos kits couleur
Customize your lift with our colour kits

GO TO PAGE ► 28

SAFETY FIRST!



Rendez votre table élévatrice appropriée à la maintenance des motos électriques
Make your lift suitable for maintenance work on electric motorcycles

GO TO PAGE ► 29

ADD THE ACCESSORIES!



Sélectionnez les accessoires à ajouter à la table élévatrice
Select the accessories you want to add to the lift

GO TO PAGE ► 34

OFFICIAL BRANDS



...and others

GO TO PAGE ► 32

GOLDRAKE 800



TABLE ÉLÉVATRICE GOLDRAKE 800

MODEL	FLOOR VERS.	INGROUND VERS.	MAX HEIGHT (cm)	GATE	RAMP, TOOLS HOLDER KIT	COLOR KIT	ISOL8 VERS.
EG800HCE	✓	-	130	✓	✓	✓	✓
EG800HCFE	-	✓	130	✓	-	-	✓

GOLDRAKE 800 LIFT

Avec unité de commande électrohydraulique
With electro-hydraulic unit

Caractéristiques techniques

- Sécurités électriques
- Sécurités mécaniques
- Sécurités hydrauliques
- Capacité : 800 kg
- Unité de commande électrohydraulique intégrée

Équipements standards

- 2 goulottes porte-outils latérales
- Rampe montée
- Barre de sécurité avant

Technical Features

- Electrical Safety device
- Mechanical safety device
- Hydraulic safety devices
- Capacity: 800kg
- Integrated electro-hydraulic unit

Standard Equipments

- 2 side tools holders
- Run-up ramp
- Front safety bar



Capacité Capacity	800 kg
Hauteur max Max height	1300 mm
Hauteur min Min height	180 mm
Largeur plateforme Platform width	750 mm
Longueur plateforme Platform length	2200 mm
Largeur rampe Ramp width	450 mm
Longueur rampe Ramp length	575 mm

STANDARD EQUIPMENT



Unité de commande électrohydraulique avec boîtier de commande doté d'aimants
Electro-hydraulic unit with hand control equipped with magnet

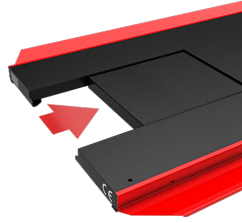

Trappe en fosse 35x60 cm
Retractable gate 35x60 cm



Un cylindre de levage
One lifting cylinder

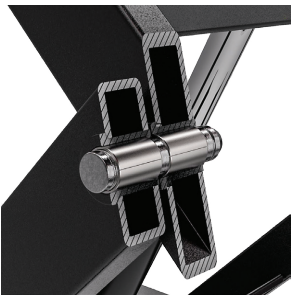

Bagues autolubrifiantes
Skid sliding system with self-lubricating plastic material



Prédisposition pour l'intégration d'accessoires
Set-up for fitting accessories



Sécurité mécanique avec positions de stationnement
Mechanical safety device with parking positions

OPTION

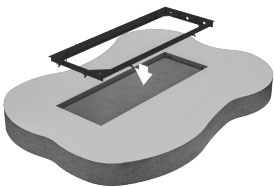

EGHCF800

Cadre encastrable
224x79xH18 cm
In ground frame
cm 224x79xH18



EG800SET

Kit ailes d'élargissement pour véhicules à 3 roues (TRIKE)
Side extensions kit for 3 wheels vehicles (TRIKE).

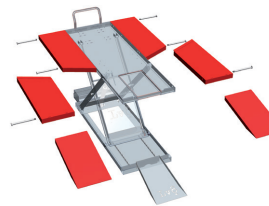

EG800SECA

Kit ailes d'élargissement démontables en deux parties pour véhicules à 3 roues (CAN-AM).
Side extensions kit for 3 wheels vehicles (CAN-AM).



EIE-LTPNK01

Kit radiocommande
Remote control kit

CUSTOMIZE YOUR COLOR!



Personnalisez votre table élévatrice avec nos kits couleur
Customize your lift with our colour kits

GO TO PAGE ► 28

SAFETY FIRST!



Rendez votre table élévatrice appropriée à la maintenance des motos électriques
Make your lift suitable for maintenance work on electric motorcycles

GO TO PAGE ► 29

ADD THE ACCESSORIES!



Sélectionnez les accessoires à ajouter à la table élévatrice
Select the accessories you want to add to the lift

GO TO PAGE ► 34

OFFICIAL BRANDS



...and others

GO TO PAGE ► 32

GOLDRAKE DARK CUSTOM



EG803HCFE TABLE ÉLÉVATRICE GOLDRAKE DARK CUSTOM

GOLDRAKE DARK CUSTOM LIFT

Avec unité de commande électrohydraulique
With electro-hydraulic unit

Caractéristiques techniques

- Sécurités électriques
- Sécurités hydrauliques
- Capacité : 800 kg
- Unité de commande électrohydraulique intégrée
- Commandes opérateur en basse tension 24v

Technical Features

- Electrical Safety device
- Hydraulic safety devices
- Capacity: 800 kg
- Integrated electro-hydraulic unit
- "Dead man" controls 24V



Capacité Capacity	800 kg
Hauteur max Max height	1300 mm
Hauteur min Min height	180 mm
Largeur plateforme Platform width	828 mm
Longueur plateforme Platform length	2450 mm
Largeur rampe Ramp width	450 mm
Longueur rampe Ramp length	575 mm

STANDARD EQUIPMENT



Unité de commande électrohydraulique avec boîtier de commande doté d'aimants
Electro-hydraulic unit with hand control equipped with magnet



Trappe pour le démontage de la roue arrière, avec mouvement basculant
Tilting gate for front tyre changer



Deux cylindres de levage
Two lifting cylinders

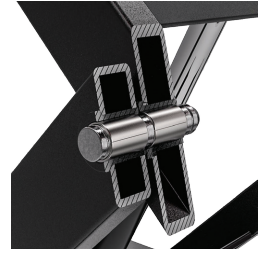

Bagues autolubrifiantes
Skid sliding system with self-lubricating plastic material



Boîtier de commande avec câble avec aimants et prédisposé pour le montage du kit radiocommande Wi-Fi LV8
Wire remote control unit with magnet and arranged for assembling the LV8 wi-fi remote control kit



Kit prise de courant auxiliaire shuko sur boîtier de l'unité de commande
Kit for additional schuko socket on power unit box



Protection anti-écrasement des pieds
"foot guard" device protection



Kit glissière coulissante sur guides en nylon pour logement béquille E500C
Kit sliding sled on nylon glide for E500C stand positioning



Kit de 4 crochets coulissants pour la fixation des courroies
Kit of 4 sliding hooks for belts fastening



Kit 2 goulottes porte-outils coulissants long. 50 cm chacun
Kit of 2 sliding tool holders 50cm length/each



Kit boulons à œil pour plateforme pour le serrage des courroies
Kit of platform's eyebolts for belts fastening



Kit raccord rapide à air comprimé sur plateforme
Quick-release coupling for compressed air on the platform

OPTION

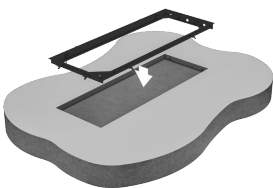

EGHCH803

Cadre encastrable 249x90xH18 cm
In ground frame 249x90xH18



EIE-LTPNK01

Kit radiocommande
Remote control kit

ADD THE ACCESSORIES!

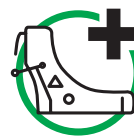

Sélectionnez les accessoires à ajouter à la table élévatrice
Select the accessories you want to add to the lift

GO TO PAGE ► 34

OFFICIAL BRANDS



...and others

GO TO PAGE ► 32

GOLDRAKE QUAD



TABLE ÉLÉVATRICE GOLDRAKE QUAD

GOLDRAKE QUAD LIFT

Table élévatrice pour Quad, ATV, tondeuse à gazon et motoneige
Quad, ATV, lawn mover and snowcat lift

MODEL	 Unité de commande électrohydraulique Electro-hydraulic unit	 Pompe à pied Foot pump	 Pompe à air Air pump
EG600QE	✓	-	-
EG600QP	-	✓	-
EG600QO	-	-	✓

Caractéristiques techniques

- Sécurités électriques
- Sécurités mécaniques
- Sécurités hydrauliques
- Capacité : 600 kg
- Unité de commande électrohydraulique intégrée

Équipements standards

- 2 rampes de montée
- 2 barres de sécurité avant

Technical Features

- Electric Safety device
- Mechanical Safety device
- Hydraulic safety device
- Capacity 600 kg
- Integrated electro-hydraulic unit

Standard Equipments

- 2 run-up ramps
- 2 front safety bars



Capacité Capacity	600 kg
Hauteur max Max height	1100 mm
Hauteur min Min height	180 mm
Largeur plateforme Platform width	1450 mm
Longueur plateforme Platform length	2300 mm
Largeur rampe Ramp width	360 mm
Longueur rampe Ramp length	793 mm

STANDARD EQUIPMENT



Deux rampes de montée
Two run-up ramps

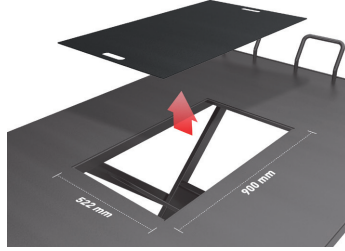

Trappe centrale pour travaux sous caisse
Central gate for underbody jobs



Barre de sécurité avant pour véhicules à 2-3-4 roues.
Safety bars for 2-3-4 wheels vehicles

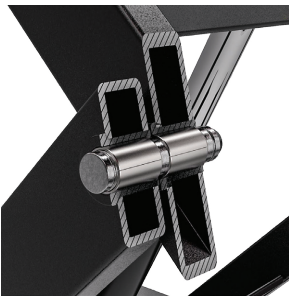

Bagues autolubrifiantes
Skid sliding system with self-lubricating plastic material



Un cylindre de levage
One lifting cylinder



Sécurité mécanique avec positions de stationnement
Mechanical safety device with parking positions

OPTION



EG400Q-R3

Rampe centrale pour les véhicules à trois roues
Central ramp for 3-wheeler-vehicles



EIE-LTPNK01

Kit radiocommande
Remote control kit

CUSTOMIZE YOUR COLOR!



Personnalisez votre table élévatrice avec nos kits couleur
Customize your lift with our colour kits

GO TO PAGE ► 28

SAFETY FIRST!



Rendez votre table élévatrice appropriée à la maintenance des motos électriques
Make your lift suitable for maintenance work on electric motorcycles

GO TO PAGE ► 29

ADD THE ACCESSORIES!



Sélectionnez les accessoires à ajouter à la table élévatrice
Select the accessories you want to add to the lift

GO TO PAGE ► 34

OFFICIAL BRANDS



...and others

GO TO PAGE ► 32



GOLDRAKE OFF ROAD

STANDARD EQUIPMENT



Unité de commande électrohydraulique avec boîtier de commande doté d'aimants
Electro-hydraulic unit with hand control equipped with magnet



Rotatif 360° avec verrouillages
360° turnable with interlocking

OPTION



EIE-LTPNK01

Kit radiocommande
Remote control kit



500
KG

EG500XE TABLE ÉLEVATRICE GOLDRAKE OFF ROAD

GOLDRAKE OFF ROAD LIFT

Caractéristiques techniques

- Contrôle de présence de l'opérateur, 24V
- Sécurités électriques
- Sécurités hydrauliques
- Capacité : 500 kg
- Alimentation Électrique 220V 1ph
- Unité de commande électrohydraulique intégrée
- Plan Rotatif 360° avec verrouillages

Technical Features

- "Dead man" controls 24V
- Electrical Safety device
- Hydraulic safety devices
- Capacity: 500 kg
- Power Supply 220V 1 ph
- Integrated electro-hydraulic unit
- 360° Turnable table with interlocking



Capacité Capacity	500 kg
Hauteur max Max height	1125 mm
Hauteur min Min height	195 mm
Largeur plateforme Platform width	470 mm
Longueur plateforme Platform length	350 mm
Longueur rampe Ramp width	-
Longueur rampe Ramp length	-

GOLDRAKE E-BIKE



Rampe amovible
Removable ramp

OPTION





EG200JP-VP

Goulottes porte-outils en option
Optional tools holders



TABLE ÉLEVATRICE GOLDRAKE E-BIKE
GOLDRAKE E-BIKE LIFT

MODEL	 Pompe à pied Foot pump	 Pompe à air Air pump
EG200JP	✓	-
EG200JO	-	✓

Caractéristiques techniques

- Sécurités hydrauliques
- Capacité : 200kg

Équipements standards

- Rampe montée

Technical Features

- Hydraulic safety devices
- Capacity: 200 kg

Standard Equipments:

- Run-up ramp



Capacité Capacity	200 kg
Hauteur max Max height	1000 mm
Hauteur min Min height	190 mm
Largeur plateforme Platform width	550 mm
Longueur plateforme Platform length	1900 mm
Longueur rampe Ramp width	250 mm
Longueur rampe Ramp length	575 mm

COLOR KIT

Personnalisez votre table élévatrice en choisissant le kit de couleur préféré parmi ceux indiqués ci-dessous. Les goulottes porte-outils et la rampe colorées, la barre de sécurité noire sont les éléments qui composent chaque kit de couleur.

Customize your lift by choosing the favorite color kit among those listed below. Colored tools holder kit and ramp, black wheel stopper are the elements included in each color kit.

AVAILABLE COLORS



CHOISISSEZ LE STYLE QUI VOUS CONVIENT !
Chose your own style!

Colors kit are available for both Nano and Goldrake lifts

HOW IS YOUR LIFT PACKED?

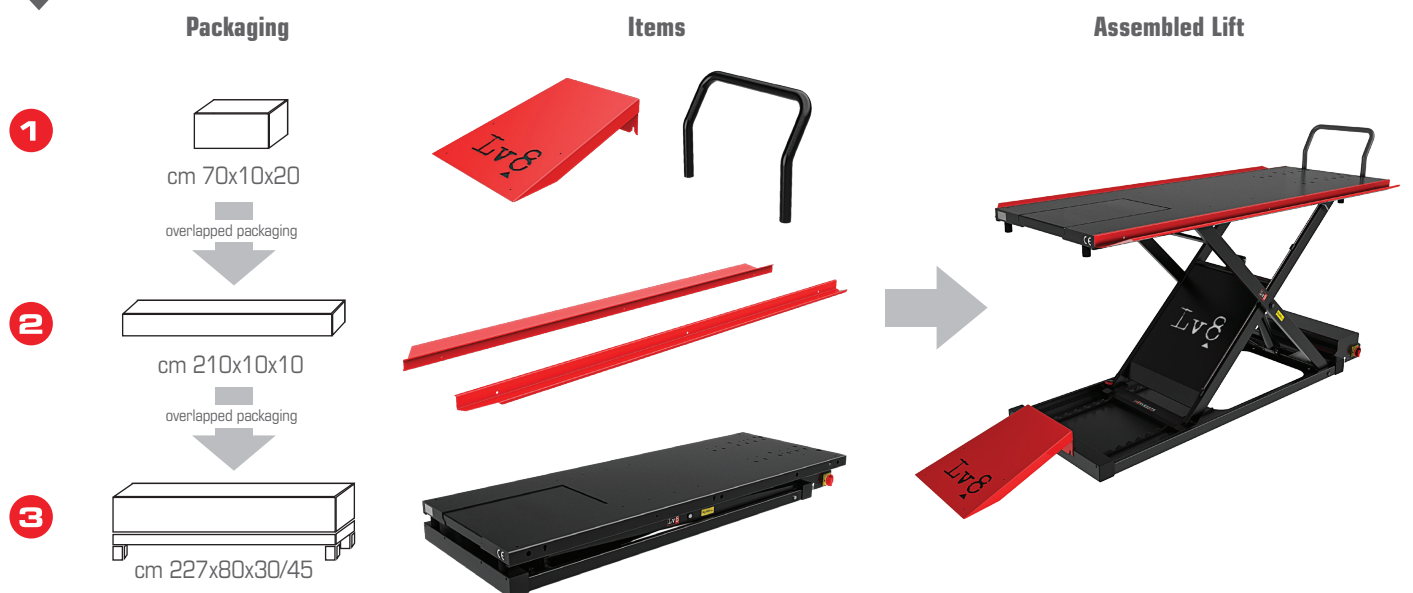

ELECTRIC VEHICLES MAINTENANCE

La sécurité sur le lieu de travail est un thème très important et représente un facteur déterminant de compétitivité et de développement. ISOL8 est le premier et le seul traitement superficiel au monde, étudié chez LV8, en mesure d'isoler électriquement les surfaces de travail et de les rendre aptes à la maintenance des véhicules électriques. Toutes nos tables élévatoires peuvent être commandées sur demande avec le traitement spécial ISOL8.

Work's safety is a very important topic and represents a main factor of competitiveness and development. ISOL8 is the first and only treatment in the world, studied in LV8, in order to electrically isolate the work surfaces and make them suitable for the service of electric vehicles. All our lifts can be ordered on request with the special ISOL8 treatment.



SURFACE TECHNICAL DATA

Le revêtement spécial ISOL8 de la plateforme, de la trappe et des goulottes porte-outils procure à la surface résistance à l'électricité, à l'abrasion et à la corrosion de la plupart des agents chimiques. La finition superficielle procure en outre des propriétés antidérapantes élevées.

The ISOL8 special covering of the platform, gates and trays give them electricity, abrasion and corrosion from most chemical agents resistance property. The surface finishing allows also to prevent slipping.

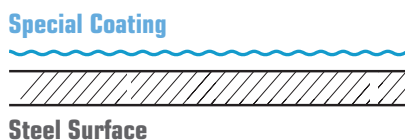
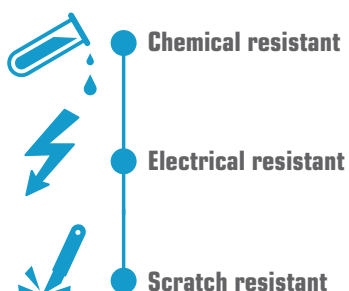

ELECTRIC VEHICLES MAINTENANCE

La sécurité sur le lieu de travail est un thème très important et représente un facteur déterminant de compétitivité et de développement. ISOL8 est le premier et le seul traitement de surface au monde, étudié chez LV8, en mesure d'isoler électriquement les surfaces de travail et de les rendre aptes à la maintenance des véhicules électriques. IL EST possible de commander et de configurer tous nos meubles avec le traitement spécial ISOL8.

Work's safety is a very important topic and represents a main factor of competitiveness and development. ISOL8 is the first and only treatment in the world, studied in LV8, in order to electrically isolate the work surfaces and make them suitable for the service of electric vehicles. It's possible to order and configure all our furnishings with the ISOL8 special treatment.



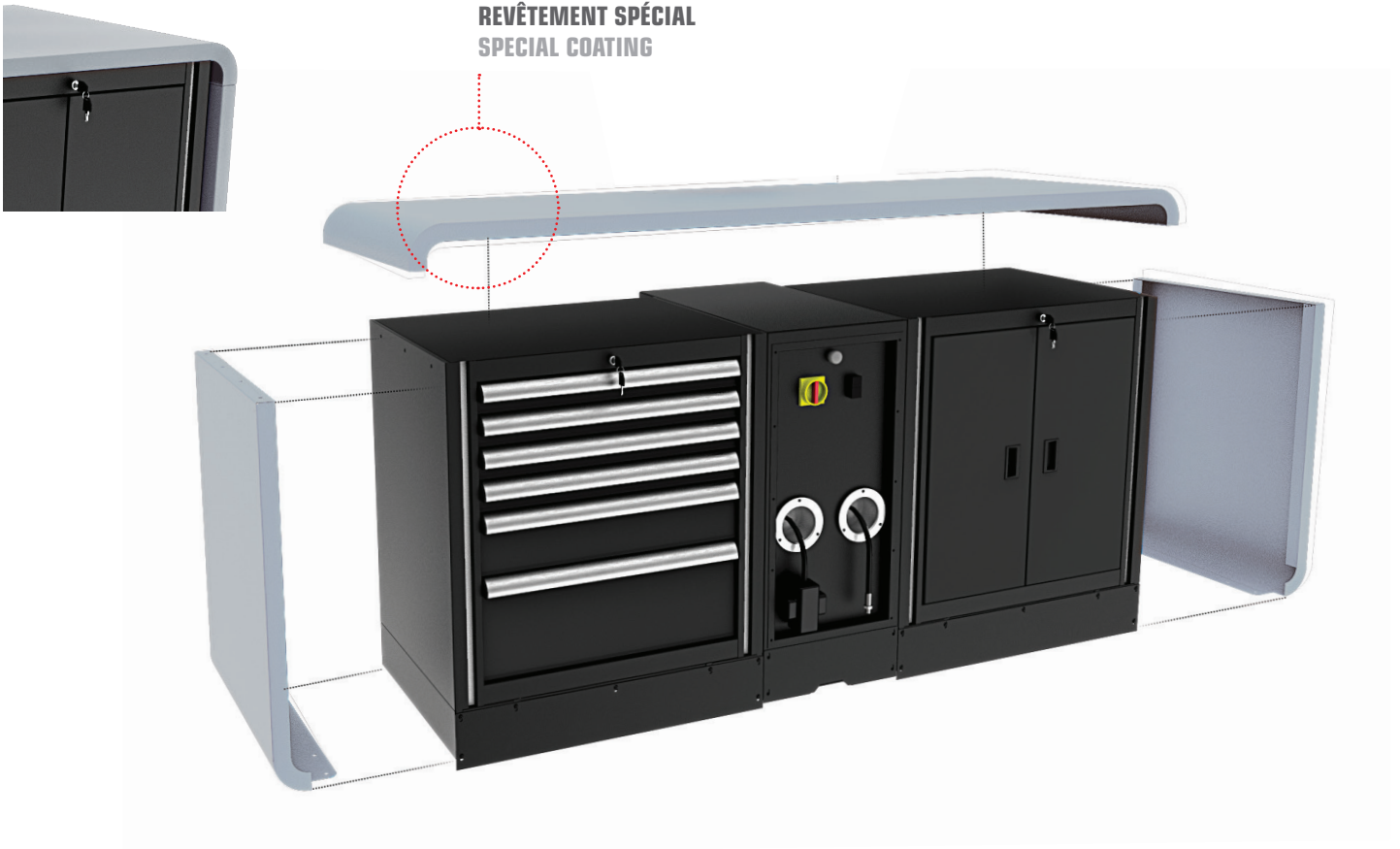

REVÊTEMENT SPÉCIAL SPECIAL COATING



SURFACE TECHNICAL DATA

Le revêtement spécial ISOL8 du plan de travail procure à la surface résistance à l'électricité, à l'abrasion et à la corrosion de la plupart des agents chimiques. La finition superficielle procure en outre des propriétés antidérapantes élevées.

The ISOL8 special covering of the worktop give it electricity, abrasion and corrosion from most chemical agents resistance property. The surface finishing allows also to prevent slipping.

-  ● Electrical resistant
-  ● Chemical resistant
-  ● Scratch resistant

Special Coating

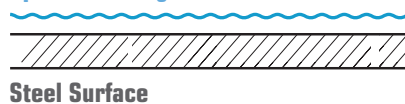

Finition de surface
Surface Finishing

**TRAVAILLEZ EN TOUTE SÉCURITÉ !
WORK SAFELY!**



CONCEPT AND REALIZATION OF THE PERFECT AREA TO WORK ON ELECTRIC VEHICLES

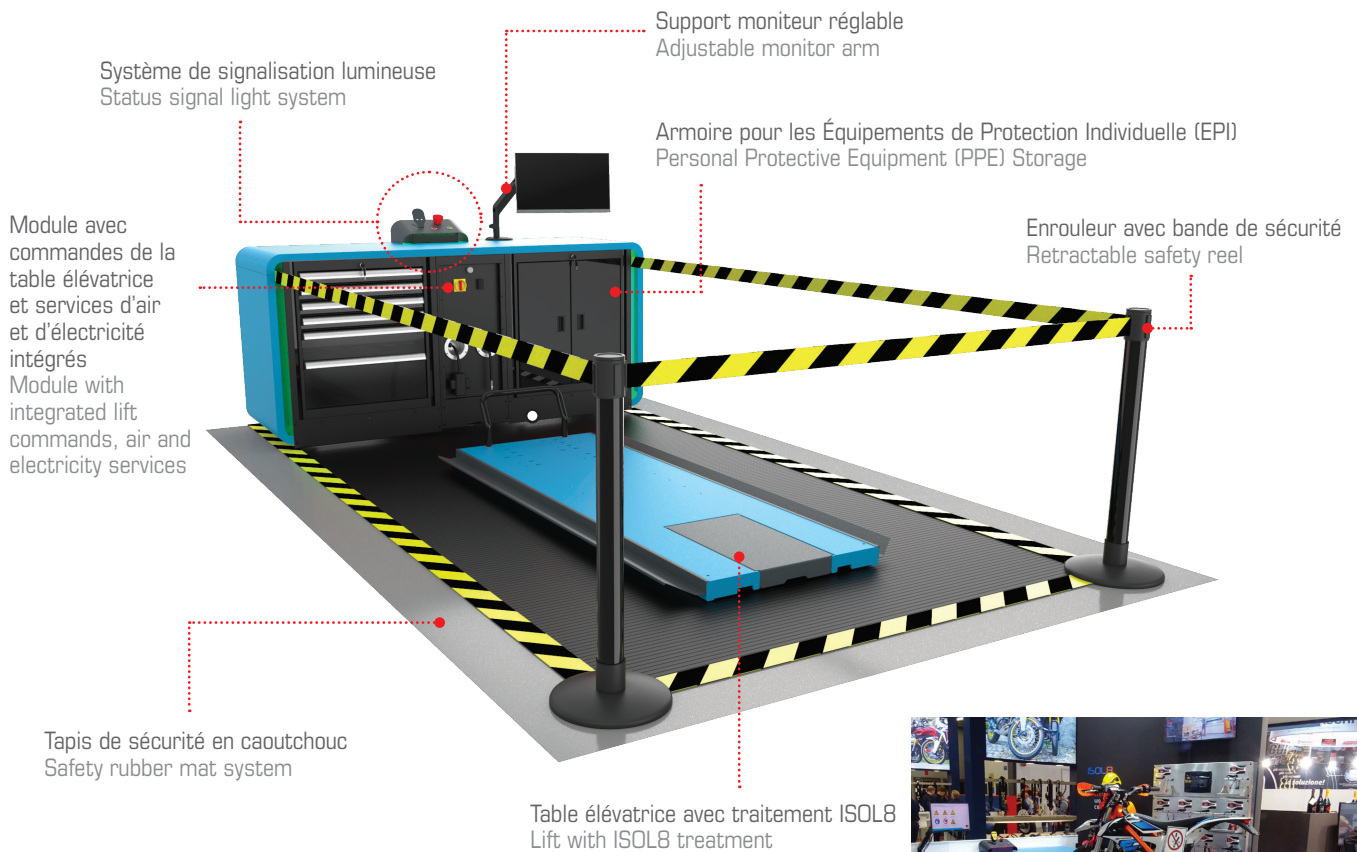

RELATED PRODUCTS



Panneau en acier inox pour la maintenance des batteries
Stainless steel wall panel for battery maintenance



EIG-CBEG00ADRCT

Conteneur avec couvercle pour la collecte des batteries épuisées, empilable et résistant aux acides, graisses et solvants. Dim. cm. 120x80x85h
Container for used batteries, stackable and resistant to acid, grease and oil. Dim. cm. 120x80x85h



Bande de délimitation de la zone
Tape for area delimitation

GO TO PAGE ► 61

MOTORCYCLE MANUFACTURERS OFFICIAL COLORS

Chaque table élévatrice pour motos peut être personnalisée selon les spécifications du client ou celles imposées par les constructeurs représentés. Notre bureau technique travaillera à vos côtés pour élargir votre identité d'entreprise.

Personnalisations chromatiques, graphiques et de gravures laser rendent nos produits uniques, synonyme d'artisanat et de style.

Every motorcycle lifter can be customized according to the customer's specifications or those imposed by the representing manufacturers. Our technical office will work on your side to enhance your Corporate Identity.

Personalized colors, graphics and laser engraving make our products unique, synonymous of craftsmanship and style.



KTM



Customization available for

NANO 400/600

GOLDRAKE 400/600/800

BMW



Customization available for

NANO 400/600

GOLDRAKE 400/600/800

PIAGGIO YAMAHA TRIUMPH



Customization available for

NANO 400/600

GOLDRAKE 400/600/800

KAWASAKI



Customization available for

NANO 400/600

GOLDRAKE 400/600/800

PERSONNALISATION DE DÉ-
COUPE LASER SUR DEMANDE
LASER CUTTING
PERSONALIZATION ON
REQUEST



HUSQVARNA



Customization
available for

NANO 400/600

GOLDRAKE 400/600/800

ROYAL ENFIELD



Customization
available for

NANO 400/600

GOLDRAKE 400/600/800

DUCATI HONDA



Customization
available for

NANO 400/600

GOLDRAKE 400/600/800

HARLEY



Customization
available for

NANO 400/600

GOLDRAKE 400/600/800

ACCESSORIES

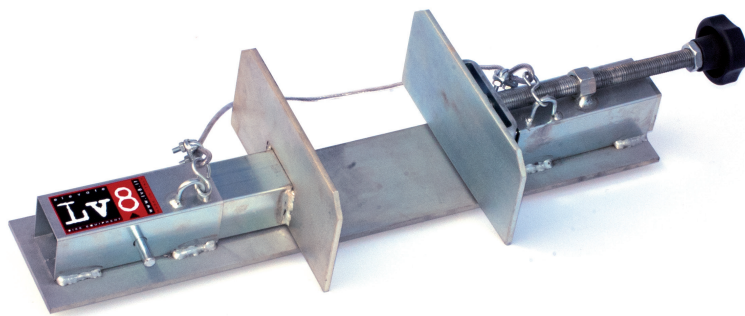

EWCS

Étau manuel
Manual wheel clamp

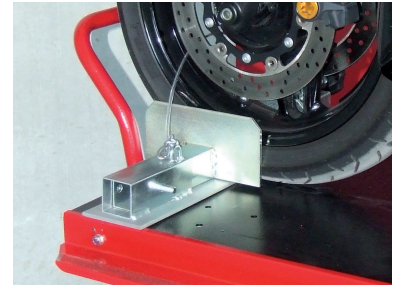

Trous pour l'application présents sur Goldrake E-Bike, Goldrake 400 et Nano 400
Holes for application are present on Goldrake E-Bike, Goldrake 400 e Nano 400



EWCM

Étau mécanique
Mechanical wheel clamp

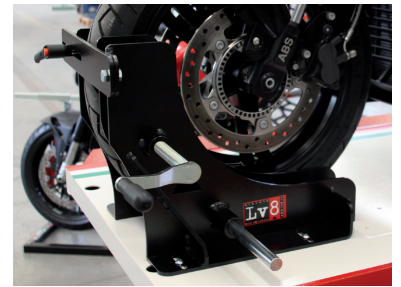

EWCM.QK

Kit de décrochage rapide de l'étau manuel et pneumatique
QUICK FIX KIT for mechanical and pneumatic wheel clamp



Utilisée avec la béquille avant LV8 permet de démonter complètement la roue de la moto
 Used together with the LV8 front paddock stand it allows to remove completely the motorcycle wheel

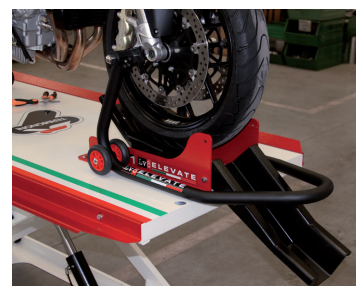

EWCA

Étau automatique, idéal pour les tables élévatoires et également pour le transport des motos sur les camions, fourgons et remorques.
 Automatic wheel clamp, ideal for lifts and for the motorcycle transportation in your truck, van or trailer as well.

EWCA.QK

Kit de décrochage rapide de l'étau automatique
 QUICK FIX KIT for automatic wheel clamp

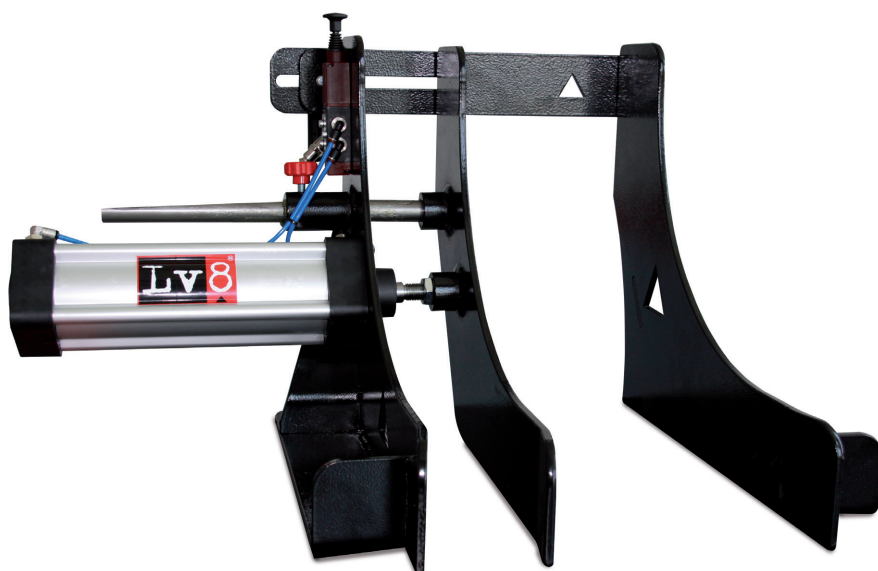

EWCP

Étau pneumatique
 Pneumatic wheel clamp

EWCP.K

Kit de raccordement des tuyaux de l'air
 Air hose connection kit

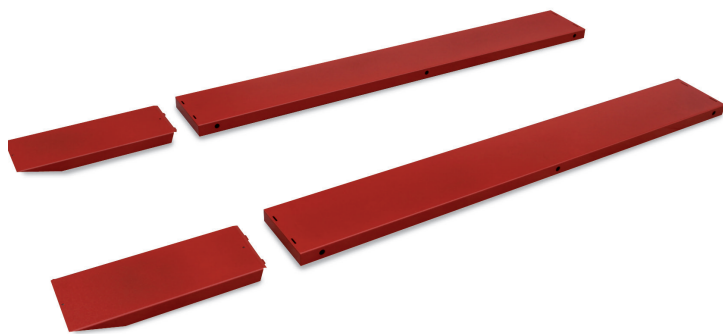

EG600SE

Kit d'élargissement pour Goldrake 600 (210x27,5 cm)
Side extensions kit for Goldrake 600 (210x27,5cm)

EG800SE

Kit d'élargissement pour Goldrake 800 (220x27,5 cm)
Side extensions kit for Goldrake 800 (220x27,5cm)

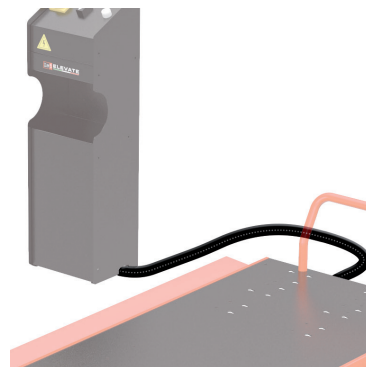

EN1325-KP4M

Kit d'extension des tuyaux de 4 m pour Nano
4 mt pipes extensions kit for Nano

EN1325-KP2M

Kit d'extension des tuyaux de 2 m pour Nano
2 mt pipes extensions kit for Nano

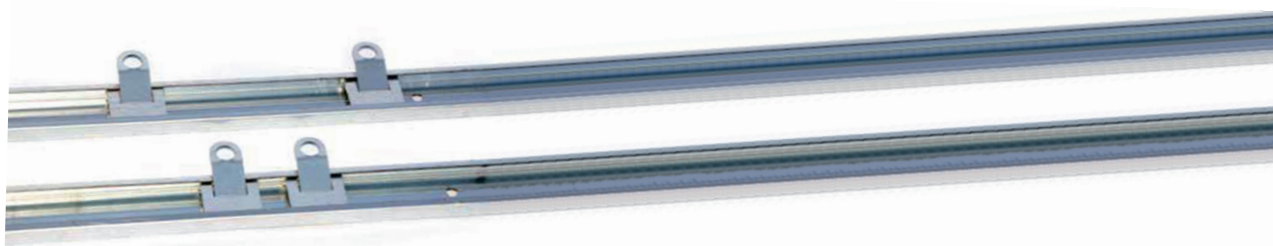

EG400TR

Guides pour Goldrake 400 (200 cm)
Tie rails for Goldrake 400 (200cm)

EG600TR

Guides pour Goldrake 600 (210 cm)
Tie rails for Goldrake 600 (210cm)

EG800TR

Guides pour Goldrake 800 (220 cm)
Tie rails for Goldrake 800 (220cm)

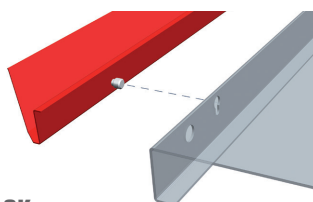

EG400.QK

Kit raccords rapides pour ailettes porte-outils
Quick fix kit tool holders goldrake

EG600SE.QK

Kit raccords rapides d'extensions latérales Goldrake
Quick fix kit side extension goldrake



EIE-LTPNK01

Kit radiocommande
Remote control kit

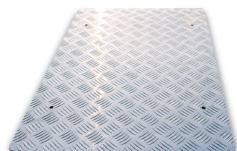

EAP-ALL

Tôle en aluminium antidérapant pour Nano et Goldrake 400/600/800 (54x34 cm)
Antiskid aluminium platform for Nano and Goldrake 400/600/800 (54x34cm)

EAP-ALLJ

Tôle en aluminium antidérapant pour Goldrake E-Bike (50x31,5 cm)
Antiskid aluminium platform for Goldrake E-Bike (50x31,5cm)



EIE.K2PG

Commande à pied en option
Pedal control



ERA20

Adaptateurs en caoutchouc (140x120x20mm)
Rubber adapters (140x120x20mm)



ERA40

Adaptateurs en caoutchouc (160x120x40mm)
Rubber adapters (160x120x40mm)

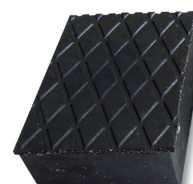

ERA60

Adaptateurs en caoutchouc (160x120x60 mm)
Rubber adapters (160x120x60 mm)

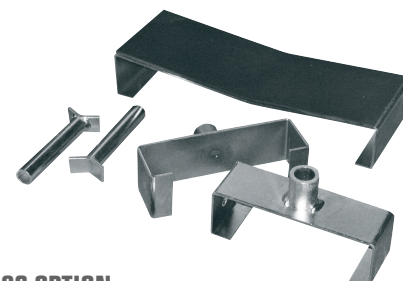
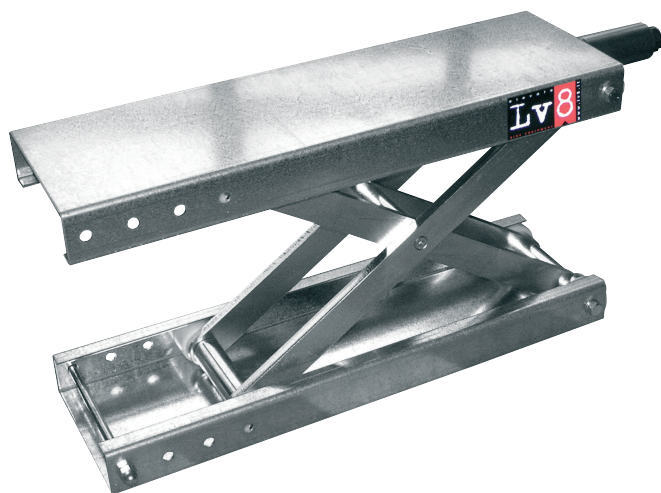

E500C

Béquille centrale à vis sous cadre pour Custom, Harley Davidson, Enduro, Cross, Scooter
 Central Jack under cradle for Custom, Harley Davidson, Enduro, Cross, Scooter

Caractéristiques techniques

- Hauteur minimum : 90 mm
- Hauteur maximum : 310 mm
- Capacité 350 kg
- Déplacement vertical de la charge : 220 mm
- Hauteur de la colonne : 130 mm
- Dimensions totales : 510x210x170 mm
- Poids : 18 kg

Technical Features

- Minimum height: 90mm
- Maximum height: 310mm
- Capacity: 350kg
- Lifting height: 220mm
- Columns height: 130mm
- Dimensions: 510x210x170mm
- Weight: 18kg

E500C.OPTION

Kit de supports réglables en option, uniquement pour E500C
 Optional adjustable supports kit, only for E500C



E500C.L

Béquille centrale à vis sous cadre large
 Large central Jack under cradle

Caractéristiques techniques

- Hauteur minimum : 90 mm
- Hauteur maximum : 370 mm
- Capacité 350 kg
- Déplacement vertical de la charge : 280 mm
- Dimensions totales : 510x300x90 mm
- Poids : 28 kg

Technical Features

- Minimum height: 90mm
- Maximum height: 370mm
- Capacity: 350kg
- Lifting height: 280mm
- Dimensions: 510x300x90mm
- Weight: 28kg



WORKSHOP MODULAR FURNITURE



MADE IN ITALY

Entièrement conçus, construits et prémontés au sein de notre entreprise, les meubles LV8 sont produits et assemblés avec des composants 100 % Made In Italy pour garantir une fiabilité, une qualité, une durabilité et une sécurité maximales.

ERGONOMIE

Les meubles LV8 se distinguent par leurs caractéristiques dimensionnelles et techniques, résultat d'années d'expérience dans la conception et le développement de solutions pour le secteur automobile. Dans l'atelier, les mesures anthropométriques sont d'une importance fondamentale pour pouvoir opérer de manière fluide et rapide, propre et organisée et pour rendre son travail efficace et productif.

MADE IN ITALY

Entirely designed, produced and pre-assembled in our firm, LV8 furniture modules are manufactured and put together with 100% Made in Italy components so as to guarantee the best reliability, quality, durability and safety.

ERGONOMICS

LV8 furniture is characterized by its dimensional and technical peculiarities, resulted from years and years of experience in the design and development of solutions for the automotive sector. In a workshop, anthropometric measures are extremely important in order to work in a fast, fluid, clean and organized manner and so as to make one's work efficient and productive.

La ligne de meubles d'atelier LVB se compose d'une large gamme de modules et de compléments pour répondre aux besoins fonctionnels et aux réglementations des ateliers les plus modernes. Modulaires et extrêmement polyvalents, les meubles LVB conviennent à une utilisation dans divers secteurs tels que l'automobile, la moto, le sport automobile, l'industrie. Avoir un espace parfaitement organisé est la première étape vers un environnement de travail ordonné, efficace et productif. Notre service de conseil et de conception permet de fournir des solutions sur mesure pour rationaliser et optimiser tout environnement de travail en aménageant des espaces spéciaux, étroits ou non standards.

Les meubles LVB permettent également de recréer et de communiquer une atmosphère adaptée à votre style et à votre personnalité en accord avec l'identité de marque des constructeurs.

LVB line of workshop furniture encompasses a large range of modules and accessories aimed at meeting the functional necessities and standards of the most modern workshops. Thanks to its being modular and extremely versatile, LVB furniture is suitable for being used in several sectors, such as automotive, motorcycle, motorsport or, more generally, manufacturing. Having a perfectly organized physical environment is the first step towards an orderly, efficient and productive workplace.

Our design and advisory service allows to offer custom made solutions to rationalize and optimize every working environment, by means of setting up even particular, restricted spaces or with non-standard dimensions.

In addition to that, LVB furniture permits to recreate and convey an atmosphere suitable for your style and your personality in harmony with the Brand Identity of the Manufacturers.

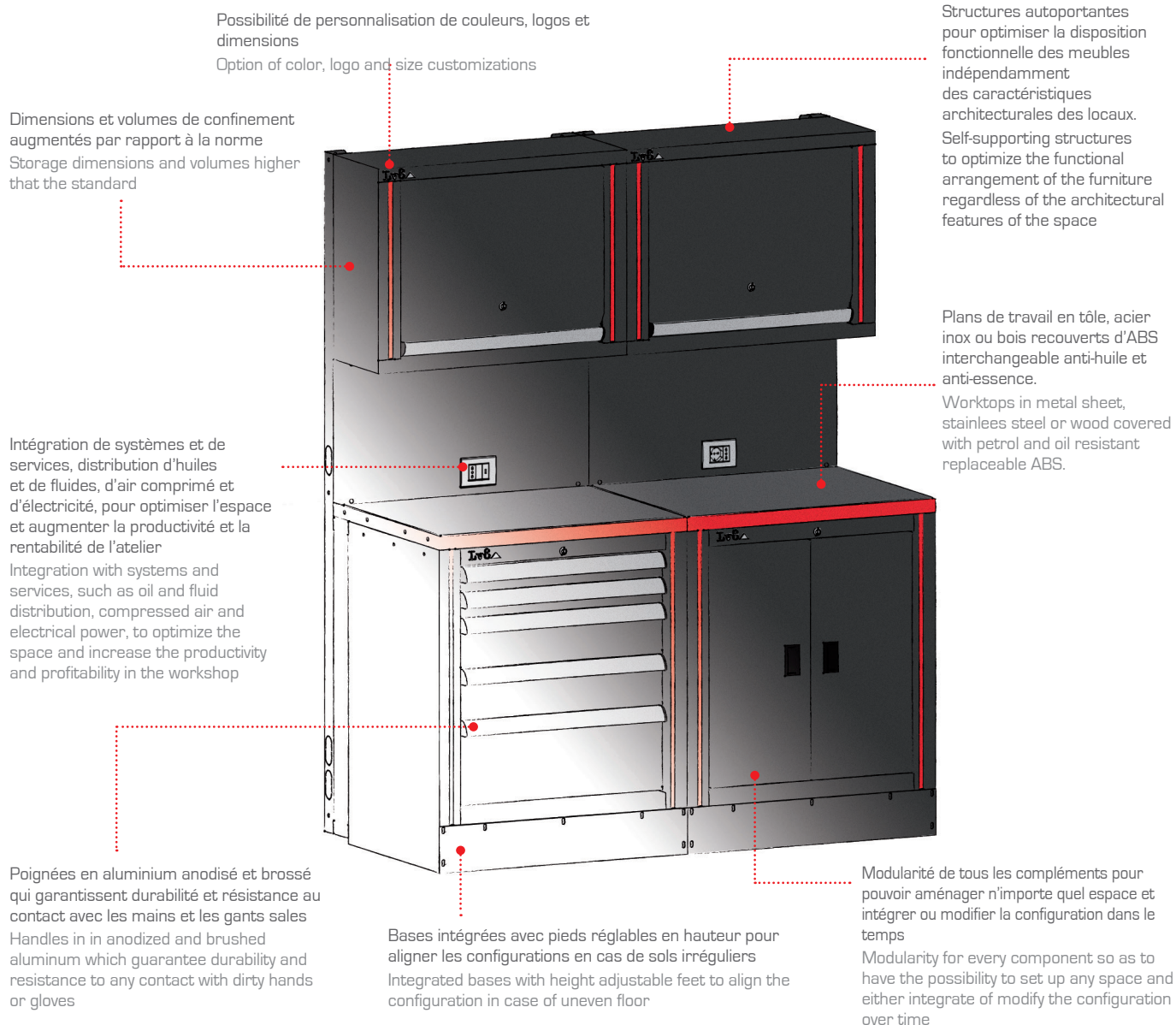

Possibilité de personnalisation de couleurs, logos et dimensions
Option of color, logo and size customizations

Dimensions et volumes de confinement augmentés par rapport à la norme
Storage dimensions and volumes higher than the standard

Structures autoportantes pour optimiser la disposition fonctionnelle des meubles indépendamment des caractéristiques architecturales des locaux.
Self-supporting structures to optimize the functional arrangement of the furniture regardless of the architectural features of the space

Plans de travail en tôle, acier inox ou bois recouverts d'ABS interchangeable anti-huile et anti-essence.
Worktops in metal sheet, stainless steel or wood covered with petrol and oil resistant replaceable ABS.

Intégration de systèmes et de services, distribution d'huiles et de fluides, d'air comprimé et d'électricité, pour optimiser l'espace et augmenter la productivité et la rentabilité de l'atelier
Integration with systems and services, such as oil and fluid distribution, compressed air and electrical power, to optimize the space and increase the productivity and profitability in the workshop

Poignées en aluminium anodisé et brossé qui garantissent durabilité et résistance au contact avec les mains et les gants sales
Handles in anodized and brushed aluminum which guarantee durability and resistance to any contact with dirty hands or gloves

Bases intégrées avec pieds réglables en hauteur pour aligner les configurations en cas de sols irréguliers
Integrated bases with height adjustable feet to align the configuration in case of uneven floor

Modularité de tous les compléments pour pouvoir aménager n'importe quel espace et intégrer ou modifier la configuration dans le temps
Modularity for every component so as to have the possibility to set up any space and either integrate or modify the configuration over time

PERSONNALISATION

Nous proposons des établis, des chariots, des armoires et des compléments avec possibilité de personnalisation des couleurs. Sur demande, il est également possible de créer des solutions uniques et sur mesure avec des personnalisations esthétiques et dimensionnelles afin de s'adapter aux contraintes architecturales des locaux et de respecter les différentes identités d'entreprise des marques.

MONTAGE PRÉ-LIVRAISON

Le pré-montage en entreprise de chaque configuration de meubles est indispensable avant expédition pour vérifier que les pièces sur mesure soient dimensionnellement, techniquement et esthétiquement conformes aux demandes du client et pour faciliter leur mise en place dans les locaux après la livraison.

CUSTOMIZATION

We offer workbenches, trolleys, closets and accessories with the option of customizing them with the color of your choosing. In addition to that, it is also possible, upon request, to implement unique and tailor-made solutions with aesthetic and dimensional customizations so that the modules can match and adapt to your place's architectural constraints and respect the different brands' Corporate Identities.

ASSEMBLY BEFORE DELIVERY

The pre-assembly in the firm of every furniture configuration is fundamental before shipping it, so that we can make sure that the tailor-made parts are in compliance in dimensional, technical and aesthetic terms with the client's demands and therefore facilitate their placement in the workshop after the delivery.

WORKSHOP ARCHITECTURE



Télécharger le catalogue technique
dédié aux meubles Qube®
Download the technical catalogue
dedicated to the Qube® furniture

QUBE® est conception, étude et réalisation d'intérieurs d'atelier. Grâce à une vaste gamme de modules et de compléments 100 % made in Italy, entièrement conçus et fabriqués chez LV8®, il est possible de structurer et de réaliser des solutions personnalisées de meubles, intégrables avec les équipements spécifiques de travail et les installations pour la distribution d'air, de fluides et de gaz d'échappement.

Nos conseillers analysent les demandes de la clientèle en créant des environnements détaillés sur mesure, conformes au budget de la clientèle et aux normes esthétiques et qualitatives requises par les constructeurs. Le service complet de conception

comprend les études et les devis préliminaires, les relevés de mesures et les conseils d'intérieurs avec l'objectif de réorganiser l'espace et de définir simultanément un profil au style unique et original.

Nous proposons différents niveaux de visualisation de nos projets aussi bien en 2D qu'en 3D, des planimétries et planches techniques aux rendus en trois dimensions en couleurs.

Nous nous occupons des nouveaux espaces, mais également des projets de relooking pour rénover et améliorer l'aspect, l'ergonomie et l'efficacité de chaque environnement d'atelier sans les coûts d'une restructuration traditionnelle puisque des modifications sur les installations et les maçonneries ne sont pas nécessaires.

Découvrez nos services et demandez les conseils de nos experts pour un projet et un devis gratuits.



**CONCEPTION
DESIGN**

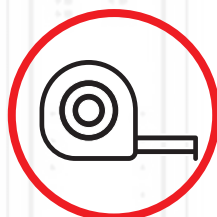

**PERSONNALISATION
TAILOR MADE**



**CONSEILS FINANCIERS
FINANCIAL ADVICE**

QUBE® is design, study and realization of workshop interiors. Thanks to a wide range of cabinets and accessories 100% Made in Italy, entirely designed and produced in LV8®, it is possible to compose and create customized furniture solutions, which can be integrated with the specific workshop equipment and the air distribution systems, fluids and exhaust gas extraction. Our consultants analyse the customer requests by creating environments with tailored details in line with the client's budget and the aesthetic and quality standards required by the Motorcycles Companies. The complete design service includes preliminary studies and

quotations, measurements and consultancy with the goal of reorganize the space and simultaneously define a unique and original style profile. We propose various ways to browse our projects both in 2D and 3D, from the floorplan and technical drawing to the three-dimensional colour renderings. We take care of new areas, but also of relooking projects to renovate and improve the aesthetic, ergonomics and efficiency of every workshop environments without the costs of a traditional renovation since changes to systems and walls are not necessary. Check out our services and request the advice of one of our experts for a free project and quotation.



**TABLES ÉLÉVATRICES
POUR MOTOS**
MOTORBIKE LIFTS



**TABLES ÉLÉVATRICES
POUR VOITURES**
CAR LIFTS



**MEUBLES
FURNITURE**



**INSTALLATION D'HUILE
FLUIDS DISTRIBUTION
SYSTEMS**



**INSTALLATION D'AIR
AIR DISTRIBUTION
SYSTEMS**



**INSTALLATIONS D'ASPIRATION
GAZ D'ÉCHAPPEMENT**
EXHAUST EXTRACTION SYSTEMS



**PRODUCTION
PRODUCTION**



**INSTALLATION
INSTALLATION**



**ASSISTANCE APRÈS-VENTE
CUSTOMER CARE**

STEP 1

Planimétrie, visite technique et partage du compte-rendu
Floor plan, technical inspection and briefing

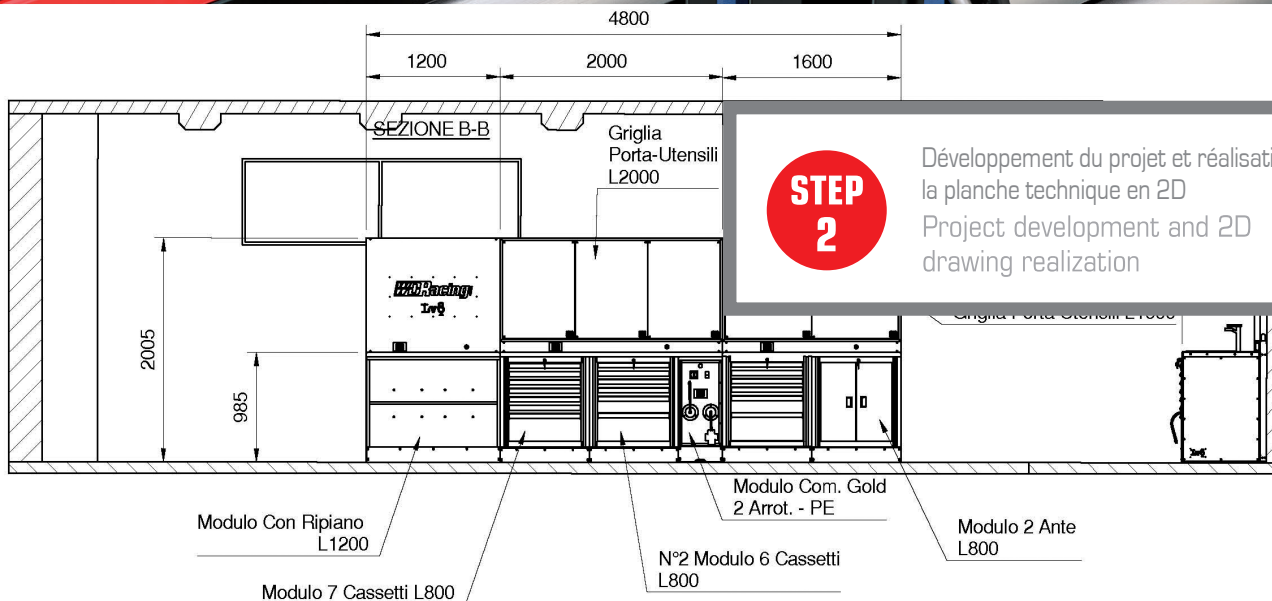

STEP 2

Développement du projet et réalisation de la planche technique en 2D
Project development and 2D drawing realization

fondita Banc
L760

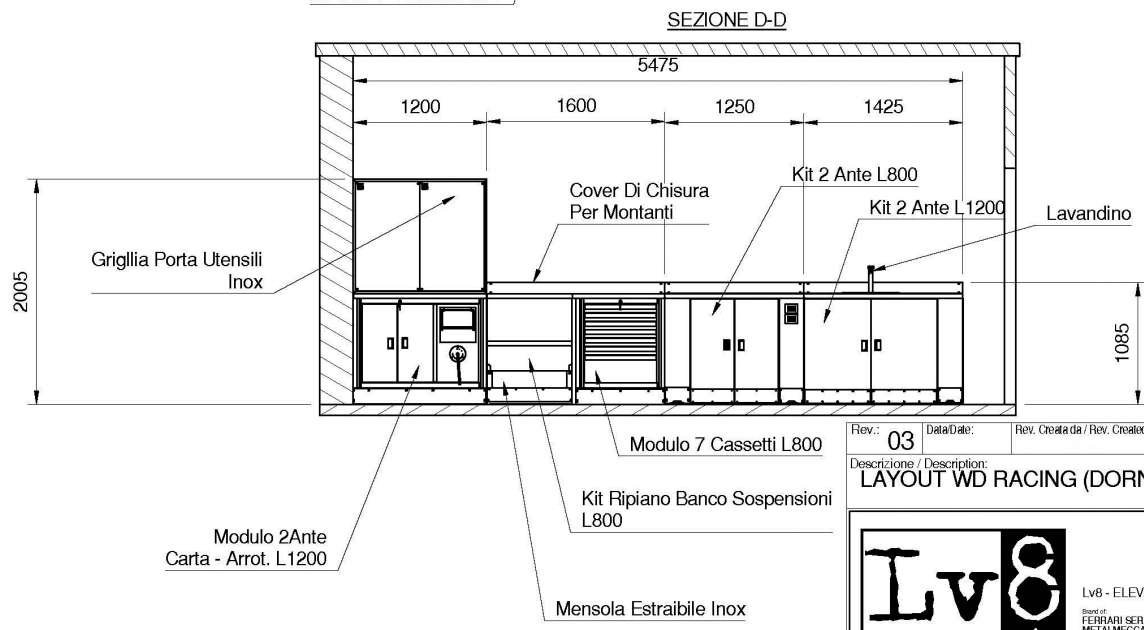

Rev.: 03	Data/Date:	Rev. Creata da / Rev. Created by:	Descrizione Rev. / Rev. Description: Aggiornamento
Descrizione / Description: LAYOUT WD RACING (DORNO)			
Tolleranza Generale / General Tolerance:			Peso / Weight:
Materiale / Material:			Stato / Pa
Trattamento / Treatment:			Creato da
			Codice / Code:
<small>Il presente disegno non può essere reso pubblico e utilizzato senza l'autorizzazione scritta della Ferrarri Fegio Metalmeccanica This drawing is not to be reproduced, further distributed or used for any purpose without written permission of Ferrarri Fegio Metalmeccanica</small>			



**STEP
3**

Réalisation de rendus en 3D et
définition du projet
3D drawing realization and
project definition



**STEP
4**

Livraison, instructions de montage
ou installation directe
Delivery, assembly instructions or
direct installation

ENVOYEZ-NOUS LA PLANIMÉTRIE DE VOTRE ATELIER !

Pour recevoir un projet gratuit, lire le
QR Code, remplissez le formulaire et
joignez votre planimétrie.

SEND US YOUR WORKSHOP FLOOR PLAN!

In order to receive a free project and
offer read the QR Code, fill the form
and attach your workshop floor plan.



CONFIGURATIONS

Solutions de meubles LV8® préconfigurées, 100 % made in LV8®, développées avec l'intention de répondre aux besoins du marché grâce à des solutions standards toujours disponibles au magasin.

Les principales caractéristiques :

- 100 % made in Italy
- Dimensions standards
- Personnalisation de la couleur
- Livraison rapide

Nos établis préconfigurés peuvent toujours être intégrés et convertis à l'intérieur d'un projet QUBE® sur mesure.

Pre-configured LV8® furniture solutions, 100% made in LV8®, developed in order to satisfy the market needs through standard solutions always in stock.

The main features:

- 100% made in Italy
- Standard dimensions
- Color customization
- Fast delivery

Our pre-configured workbenches can be always integrated and converted within a tailor made QUBE® project.



COMPOSEZ VOTRE ÉTABLI ! COMPOSE YOUR WORKBENCH!

STEP 1

Choisissez la dimension de l'établi : 1600 ou 2000 mm
Choose the workbench dimension: 1600 or 2000 mm

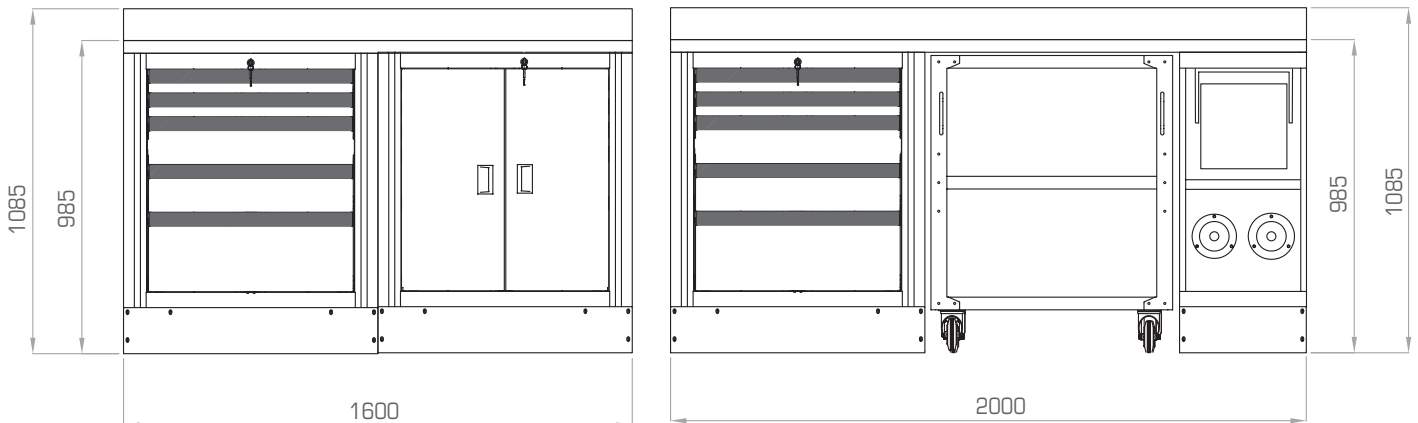

STEP 2

Sélectionnez la configuration que vous préférez
Choose your favorite configuration

1600



GO TO PAGE ▶42

2000



GO TO PAGE ▶43

STEP 3

Intégrez votre configuration en ajoutant la partie supérieure
Integrate your configuration adding the upper part

Uniquement pour l'établi de 1600 mm
For 1600 mm workbench only

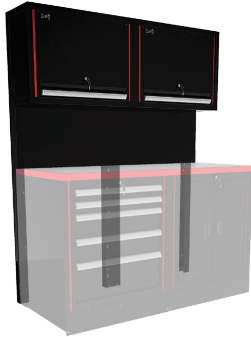

EQP16-KIT

Kit 2 meubles suspendus L. 800 mm chacun, remplissage et structure autoportante
2 wall cabinet 800 mm each, bottom closing panel and self-supporting kit

Uniquement pour l'établi de 2000 mm
For 2000 mm workbench only

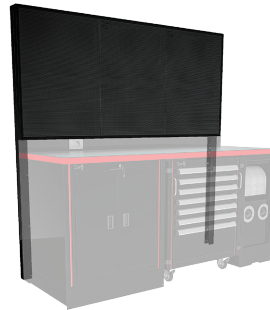

EQPU20-KIT

Kit grille porte-outils L. 2000 mm et structure autoportante
Tools holder grid L. 2000 mm and self-supporting kit

Uniquement pour l'établi de 2000 mm
For 2000 mm workbench only

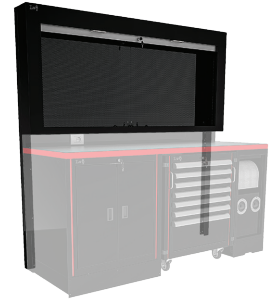

EQAT20-KIT

Kit porte-outils mural L. 2000 mm avec volet en aluminium et structure autoportante
Tools holder wall panel L. 2000 mm with aluminum shutter and self-supporting kit

STEP 4

Choisissez votre couleur préférée parmi celles disponibles pour le plan et les bandes verticales
Choose your favorite color among those available for the top and the vertical stripes

Modules toujours noirs RAL 9005 standards
Modules always black ral 9005 standard

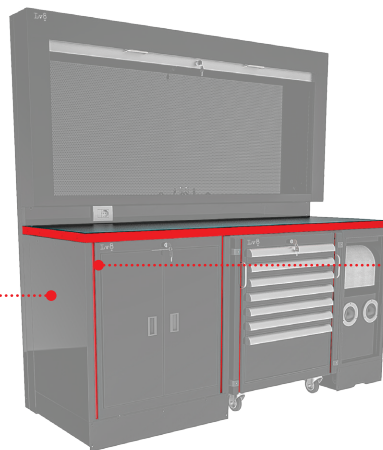

- R** RED RAL 3002
- B** BLUE RAL 5005
- O** ORANGE RAL 2009
- Y** YELLOW RAL 1021
- G** GREEN RAL 6018
- W** WHITE RAL 9016

STEP 5

Ajoutez les accessoires
Add the accessories



EQAC-AR10

Enrouleur d'air avec sortie M1/4"
Air hose reel with M1/4" exit



EQAC-ER10

Enrouleur de courant 220V 1600W avec 3 prises shuko
Electric cable reel 220V 1600W with 3 shuko sockets



EQAT1G-KG01

Kit crochets pour outils divers 100 pièces.
En Fe galvanisé avec cheville à vis 100pz. hooks in galvanised steel



Assortiments d'outils en thermoformé soft
Soft thermoformed trays with tools assortments

GO TO PAGE ► 94-95

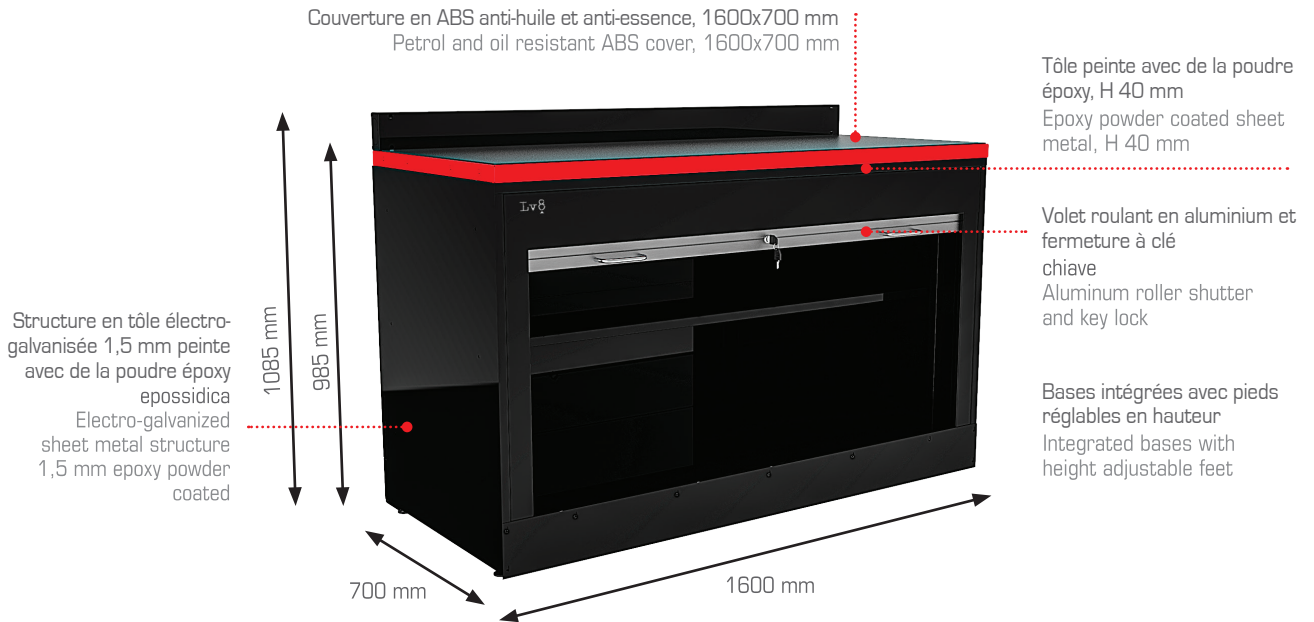

EQS16-01

Établi L.1600 mm avec étagère, volet roulant en aluminium et fermeture à clé, remplissage H 100 mm, plan et couverture en ABS anti-huile et anti-essence.

L.1600 mm Workbench with L 1600mm Cabinet with roller shutter; key lock and inside shelf, H 100mm Blind bottom closing panel, Worktop and Anti-Petrol and Anti-Oil ABS Worktop cover.



EQS16-02

Établi L.1600 mm avec colonne fixe de casiers à 5 tiroirs L.800 mm, module à 2 portes L.800 mm avec étagère interne et fermeture à clé, remplissage H 100 mm, plan et couverture en ABS anti-huile et anti-essence.

L 1600 mm Workbench with L 800 mm Cabinet with 5 drawers, L 800mm Cabinet with 2 doors, key lock and adjustable inside shelf, H 100mm Blind bottom closing panel, Worktop and Anti-Petrol and Anti-Oil ABS Worktop cover.

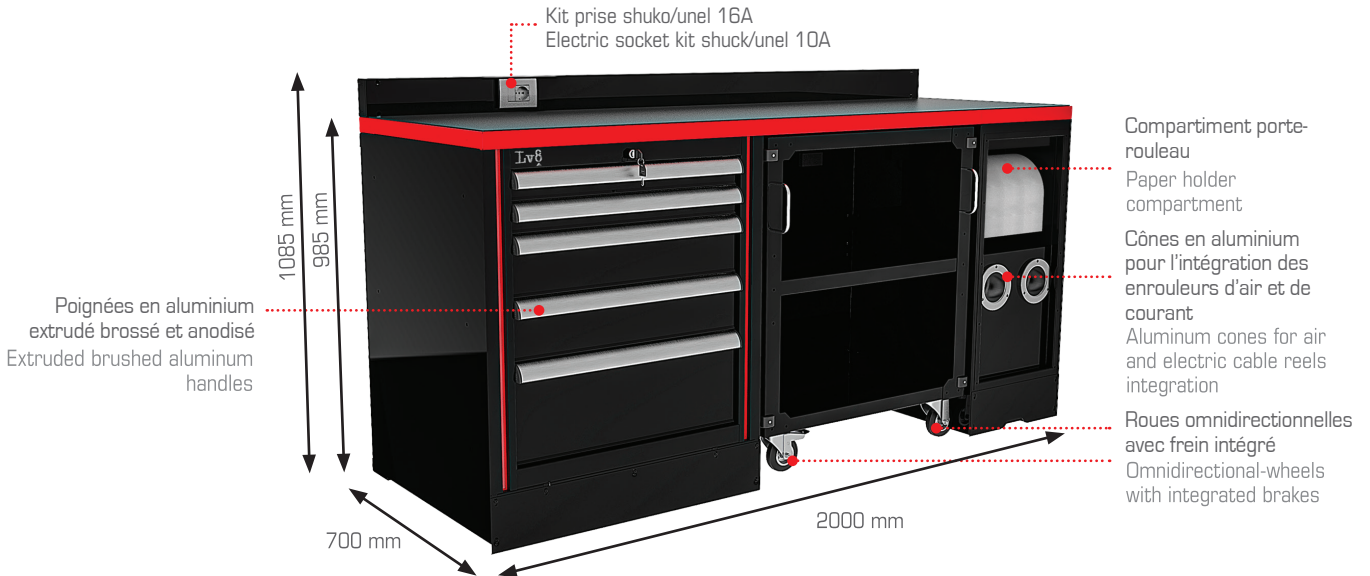

EQS20-01

Établi L.2000 mm avec étagère L.1600 mm, volet roulant en aluminium et fermeture à clé, remplissage H 100 mm avec prise, plan et couverture en ABS anti-huile et anti-essence.

L 2000mm Workbench with L 1600mm Cabinet with roller shutter; key lock and inside shelf, L 400mm Cabinet with predisposition for 2 hose reels and paper holder compartment, H 100mm Bottom closing panel with electric socket, Worktop and Anti-Petrol and Anti-Oil ABS Worktop cover.



EQS20-02

Établi L.2000 mm avec colonne fixe de casiers à 5 tiroirs L.800mm, chariot à 3 étagères sous le plan, module L.400mm avec prédisposition pour 2 enrouleurs et compartiment porte-rouleau, remplissage H.100 mm avec prise, plan et couverture en ABS anti-huile et anti-essence.

L 2000mm Workbench with L 800mm Cabinet with 5 drawers, L 800mm Under table trolley 3 shelves, L 400mm Cabinet with predisposition for 2 hose reels and paper holder compartment, H 100mm Bottom closing panel with electric socket, Worktop and Anti-Petrol and Anti-Oil ABS Worktop cover.



EQS20-03

Établi L.2000 mm avec module 2 portes 800 mm, chariot 7 tiroirs, module L.400 mm avec prédisposition pour 2 enrouleurs et compartiment porte-rouleau, remplissage H.100 mm avec prise, plan et couverture en ABS anti-huile et anti-essence.

L 2000mm Workbench with L 800mm Cabinet with 2 doors, L 800mm Under table trolley with 7 drawers, L 400mm Cabinet with predisposition for 2 hose reels and paper holder compartment, H 100mm Bottom closing panel with electric socket, Worktop and Anti-Petrol and Anti-Oil ABS Worktop cover.

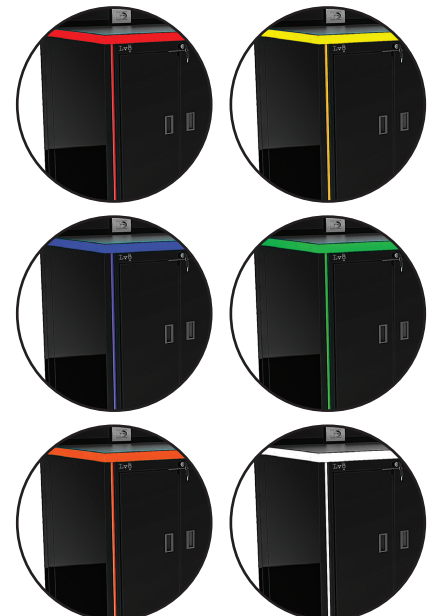

Panneau personnalisable avec logos et graphiques
Customizable panel with logotypes and graphics

Montants en tube d'acier 80x80
Column in tubular steel 80x80

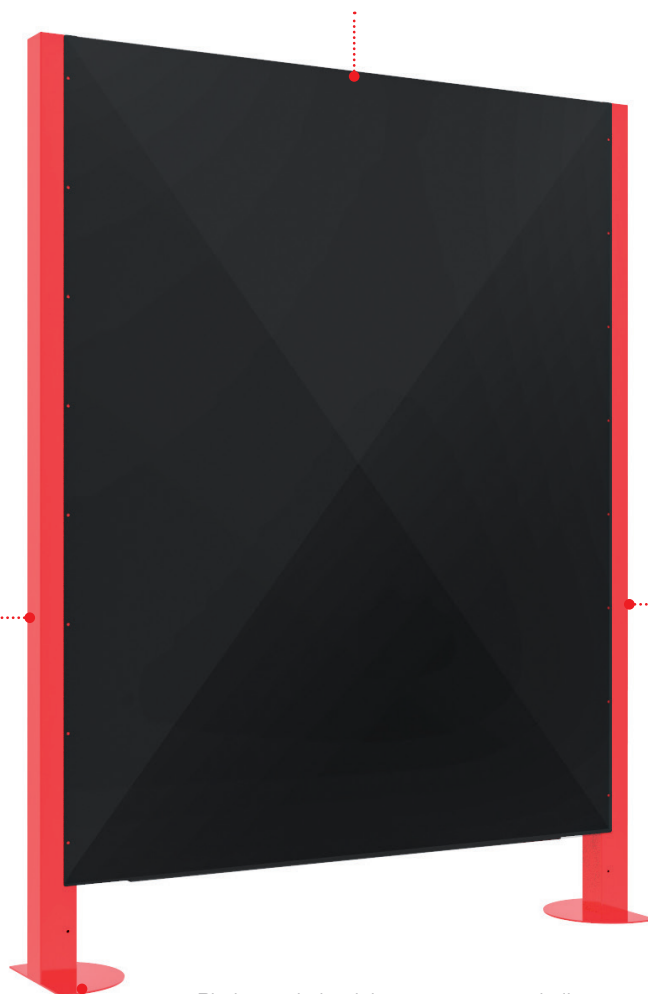

CHOISISSEZ LA COULEUR
CHOOSE THE COLOR



Pieds semi-circulaires grâce auxquels il est possible de placer plusieurs murets côte à côte et d'obtenir des solutions linéaires ou angulaires
Semi-circular feet thanks to which it's possible to combine the partitions and obtain linear and corner solutions

EQPM01

Cloison mobile de séparation L. 1600 mm
Movable partition wall L. 1600 mm

EQPM02

Cloison mobile de séparation L. 1200 mm
Movable partition wall L. 1200 mm

Fournie montée
Poids 50 kg
Supplied assembled
Weight 50 kgs

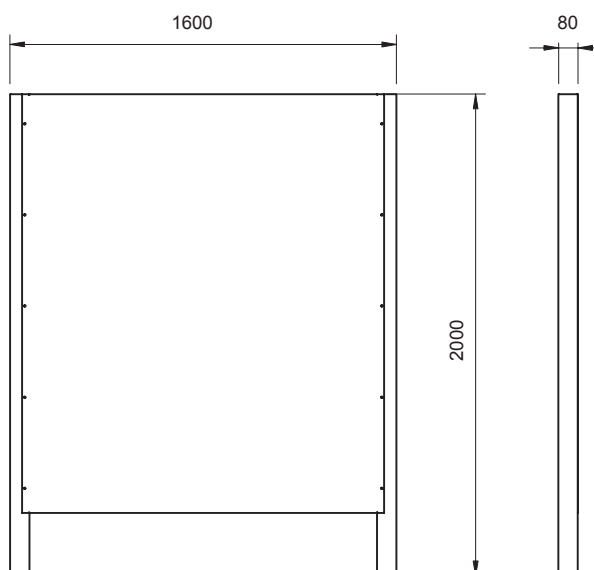

Portée pour étagère 100 kg
Load capacity per shelf: 100 kgs

Étagères réglables en hauteur
Height adjustable shelves

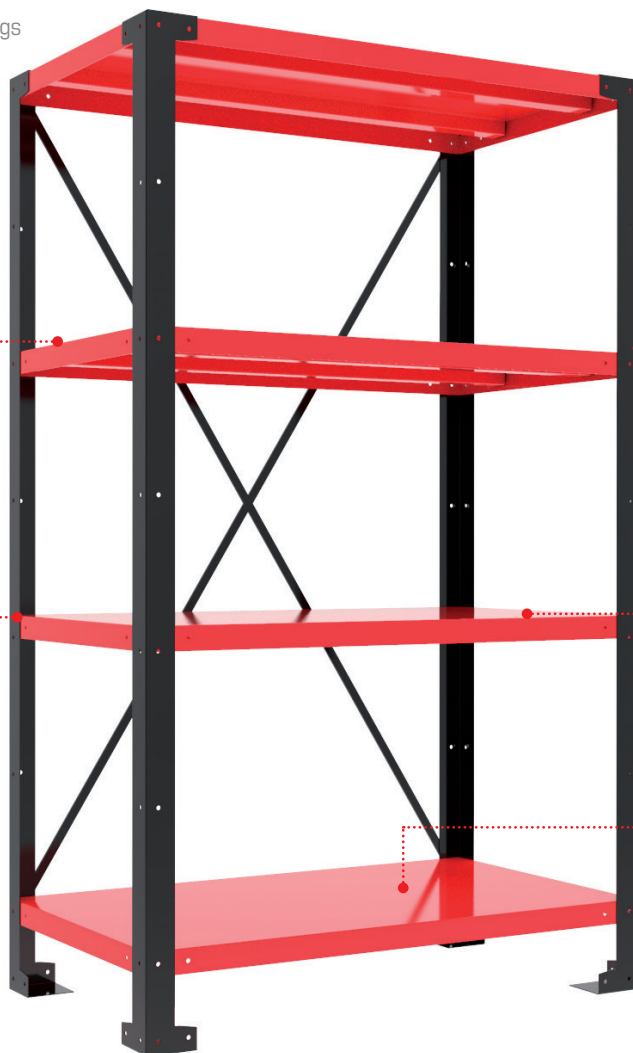

Structure autoportante en tôle électro-galvanisée ép. 20/10
Self-supporting structure in electro-galvanized sheet steel d. 20/10

Étagères personnalisables en différentes couleurs
Customizable shelves available in the colors

CHOISISSEZ LA COULEUR
CHOOSE THE COLOR



EQSC0807

Rayon à 4 étagères
n°4 shelf module
H2000 L800 P700

EQSC1207

Rayon à 4 étagères
n°4 shelf module
H2000 L1200 P700

EQSC1607

Rayon à 4 étagères
n°4 shelf module
H2000 L1600 P700

EQSC2007

Rayon à 4 étagères
n°4 shelf module
H2000 L2000 P700

Livrée avec instructions de montage
Poids 60-100 kg selon les dimensions
Supplied with assembly instructions
Weight 60-100 kgs depending on the size

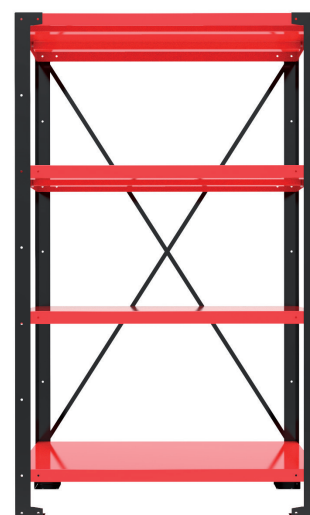
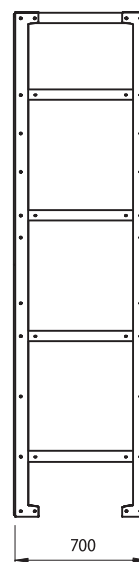
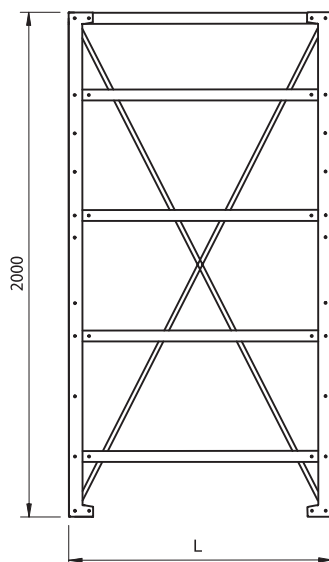



EQA2A

Armoire à 2 portes avec fermeture à clé et 4 étagères réglables
2 doors closet with key lock and 4 adjustable shelves

Fournie montée
Poids 100 kg
Supplied assembled
Weight 100 kgs

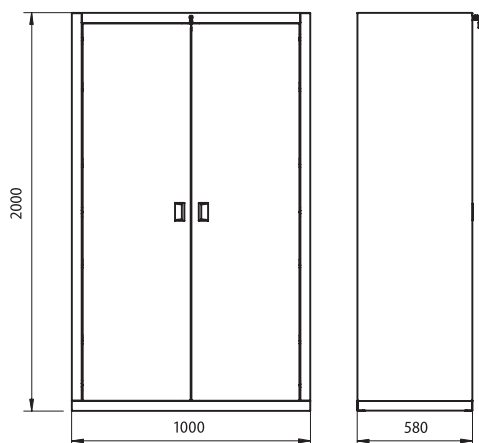



Coulissement sur guides à haute capacité et roues industrielles diam. 60 mm
Sliding on high capacity slides and industrial wheels diam. 60 mm

3 tiroirs, chacun avec double grille complètement extractibles
3 big drawers, each with double grid, completely extractable

6 grilles au total = 8 m² de grilles porte-outils en moins d'1 mètre !
6 grids in total = 8 sqm of tools holders grids in less than 1 metre!

CHOISISSEZ LA COULEUR
CHOOSE THE COLOR



EQAF01

Armoire à 3 tiroirs verticaux à extraction guidée avec double grilles perforées porte-outils
Closet with 3 vertical drawers by sliding extraction with double tool grids

Fournie montée
Poids : 180 kg
Supplied assembled
Weight 180 kgs

EQAT1G-KG01



Kit crochets pour outils divers 100 pièces.
En Fe galvanisé avec cheville à vis
100pz. hooks in galvanised steel

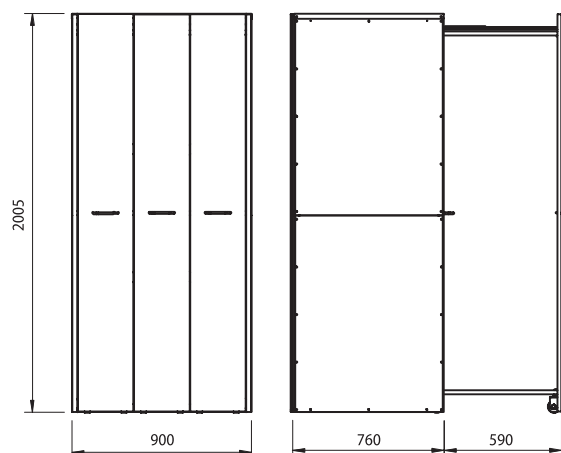

Elle peut accueillir au moins 8 bidons de 20 litres chacun et 2 fûts de 60 litres chacun.
It can house at least 8 tanks of 20 lt each and 2 drums of 60 lt each

Étagères coulissantes et réglables en hauteur
Sliding and height adjustable shelves

Tôle électro-galvanisée ép. 20/10 peinte avec de la poudre époxy
Electro-galvanized sheet steel d. 20/10 painted with epoxy powder

CHOISISSEZ LA COULEUR
CHOOSE THE COLOR



Charnières en acier à haute résistance
High strength steel hinges

Structure solide dans un corps unique sans pièces encastrables
Solid unibody structure without interlocking elements



EQAO3R

Armoire de stockage d'huiles à deux portes, dotée de fermeture à clé, 3 étagères coulissantes et réglables en hauteur, bac récupérateur d'huile et trous d'aération pour la recirculation de l'air.

Closet for oil storage equipped with key lock, 3 sliding and height adjustable shelves, oil collection tank and ventilation holes for air circulation

Fournie montée
Poids 750 kg
Supplied assembled
Weight 750 kgs

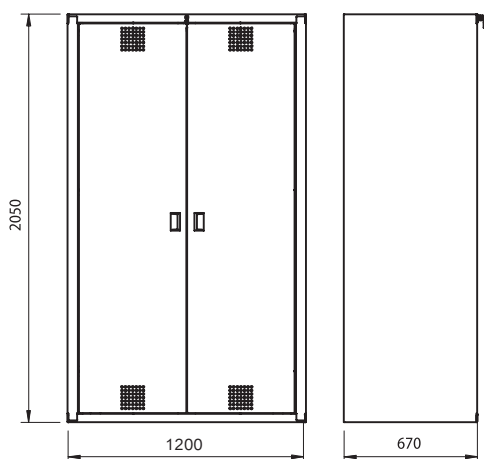

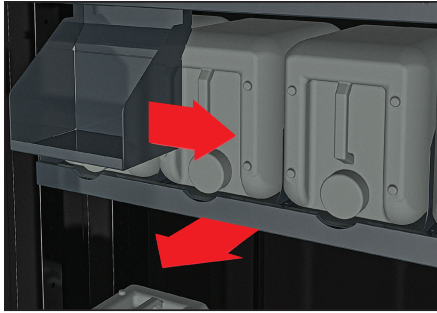

ÉTAGÈRES EXTRACTIBLES
Étagères coulissantes sur roulements à hauteur réglable dotées de diviseurs
REMOVABLE SHELVES
Sliding shelves on bearings with adjustable height and dividers



BAC RÉCUPÉRATEUR D'HUILE
Bac récupérateur d'huile d'une capacité maximum de 80 l. en acier inox, soudé et avec grille amovible
COLLECTION TANK
Stainless steel oil collection tank max capacity 80 lt, welded and with removable grid



TROUS D'AÉRATION
Trous d'aération pour la recirculation de l'air à l'arrière et sur les portes de l'armoire
VENTILATION HOLES
Ventilation holes for air circulation on the back and on the doors of the closet



RELATED PRODUCTS



EI-PF60.202

Pompe manuelle avec flotteur télescopique pour fûts 60-202 L.
Manual pump for drums with telescopic suction tube 60-202 Lt



EIO-EKON101Z

Bac porte-fûts (1 fût)
Drums container (1 drum)

EIO-EKON102Z

Bac porte-fûts (2 fûts)
Drums container (2 drums)

EIO-EKON104Z

Bac porte-fûts (4 fûts)
Drums container (4 drums)



EIO-ECOIL260N

Cloche pour la récupération et le stockage de l'huile usagée 300 l
Exhaust oil recovery and stocking tank 300 lt

EIO-ECOIL500N

Cloche pour la récupération et le stockage de l'huile usagée 500 l
Exhaust oil recovery and stocking tank 500 lt

Plan en bois multicouche peint,
imperméable et anti-huile
Plywood painted, waterproof and
oil-resistant worktop

Tôle électro-galvanisée
ép. 10/10 peinte avec de
la poudre époxy
Electro-galvanized sheet
steel d. 10/10 painted
with epoxy powder

Guides à haute capacité
High capacity slides

Tampons de protection
latéraux pour éviter les
chocs
Side bumpers to avoid
damages



Tiroirs à extraction totale
Fully extractable drawers

Poignées de tiroir en aluminium
extrudé brossé et anodisé
Extruded brushed aluminium
handles

CHOISISSEZ LA COULEUR
CHOOSE THE COLOR



Roues industrielles spécifiques pour charges lourdes (4
pivotantes pour permettre la conduite frontale et latérale)
Industrial wheels for heavy loads (4 pivoting to allow the front
and lateral guide)

EQM7K.7605

Chariot à 7 tiroirs intégré avec
plan de travail en bois anti-huile.
L. 800 mm
Integrated under table 7 drawer
trolley with oil-resistant wooden
worktop. L. 800 mm

Fournie montée
Poids 70 kg
Supplied assembled
Weight 70 kgs



75 mm	50 kg
75 mm	50 kg
75 mm	50 kg
75 mm	50 kg
75 mm	50 kg
75 mm	50 kg
250 mm	50 kg

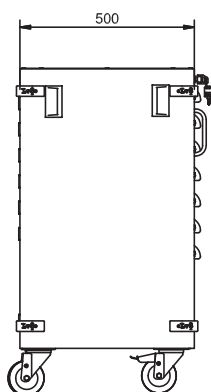
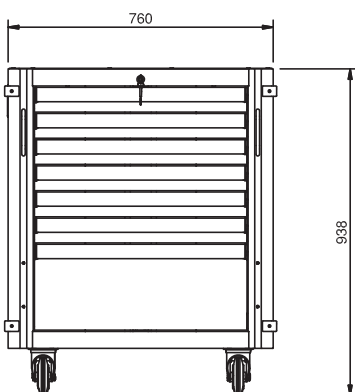

EQM5K.1105

Chariot 5 tiroirs intégré avec plan
de travail en bois anti-huile.
L. 1200 mm
Integrated under table 5 drawer
trolley with oil-resistant wooden
worktop. L. 1200 mm

Fournie montée
Poids 90 kg
Supplied assembled
Weight 90 kgs



75 mm	50 kg
75 mm	50 kg
150 mm	50 kg
150 mm	50 kg
250 mm	50 kg

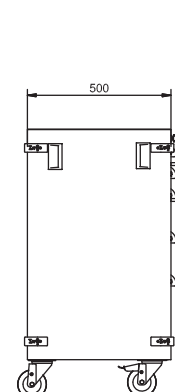
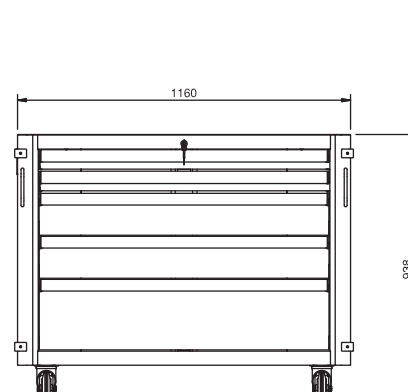

Tôle électro-galvanisée ép. 10/10 peinte avec de la poudre époxy
 Electro-galvanized sheet steel d. 10/10 painted with epoxy powder



Tampons de protection latéraux pour éviter les chocs
 Side bumpers to avoid any clash

2 poignées avant en aluminium et 2 poignées arrière rétractables en plastique pour des manœuvres de déplacement simples
 2 retractable front aluminum handles and 2 retractable rear plastic handles for simple moving operations

3 étagères avec bord latéral surélevé, capacité 60 kg chacune.
 Shelves with raised and lateral edge, capacity 60 kg each

Roues industrielles à haute capacité spécifiques pour charges lourdes (4 pivotantes pour permettre la conduite frontale et latérale)
 Industrial wheels with high capacity for heavy loads (4 pivoting to allow the front and lateral guide)



Étagère intermédiaire réglable
 Adjustable intermediate shelf

CHOISISSEZ LA COULEUR
 CHOOSE THE COLOR



Intégrable sous nos établis de travail et réversible : le panneau arrière cache le matériel qu'il contient.
 It can be integrated under our workbenches and it is reversible: the back panel hides the material inside



EQC3RS.7605

CHARIOT À 3 ÉTAGÈRES L.800 mm
 TROLLEY WITH 3 SHELVES L.800 mm

Fourni démonté avec instructions de montage
 Poids 30 kg

Supplied disassembled with assembly instructions
 Weight 30 kgs

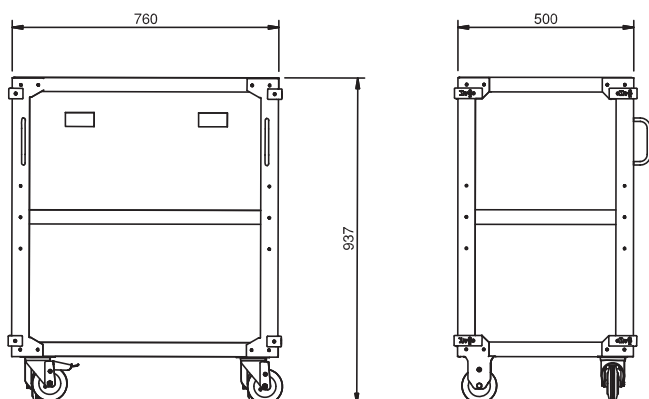

EQC3RS.1105

CHARIOT À 3 ÉTAGÈRES L.1200 mm
 TROLLEY WITH 3 SHELVES L.1200mm

Fourni démonté avec instructions de montage
 Poids 40 kg

Supplied disassembled with assembly instructions
 Weight 40 kgs

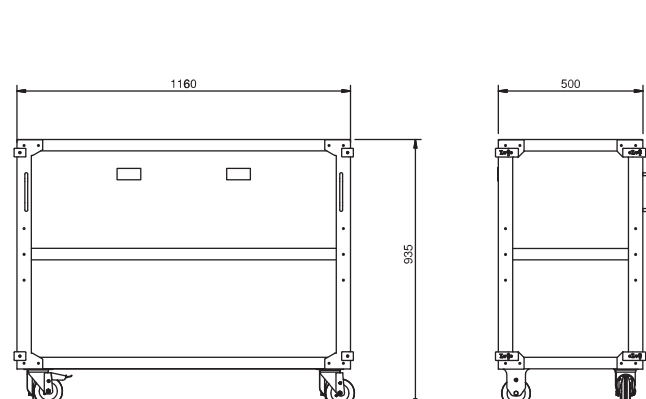

Structure en tôle électro-galvanisée et tube d'acier diam. 30 ép. 2 mm peints avec de la poudre époxy
Electro-galvanized steel structure and steel tube diam. 30, 2mm thick, painted with epoxy powder

Étagères extractibles et réglables aux dimensions de 1224x640 mm et capacité de 40 kg chacune.
1224x640mm extractable and adjustable shelves, with 40kg capacity each

2 poignées latérales ergonomiques résistantes aux huiles, graisses et carburants
2 side ergonomic handles, resistant to oils, greases and fuels

Couverture des étagères en caoutchouc antidérapant et anti-huile pour éviter des rayures et des dommages aux carénages.
Shelves with skid proof and Anti-Oil rubber worktop cover to avoid scratches and damages to the fairings



CHOISISSEZ LA COULEUR
CHOOSE THE COLOR



Roues industrielles à haute capacité spécifiques pour charges lourdes (dont 2 fixes et 2 pivotantes)
Industrial wheels with high capacity, specific for heavy loads (two fixed and 2 pivoting)

EQC3R.PRC

Chariot porte-carénages à 3 étagères
Fairing trolley with 3 shelves

Conçu et réalisé pour stocker les carénages et les pièces encombrantes.
Permet d'optimiser l'espace dans l'atelier et de rendre plus efficace votre travail.
Fourni démonté avec instructions de montage.
Poids 65 kg.

Designed and created to put fairings and bulky parts.
It allows you to optimize the space in your workshop and make your work more efficient.
Supplied disassembled with assembly instructions.
Weight 65 kg.

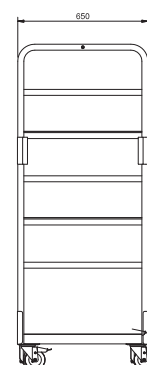
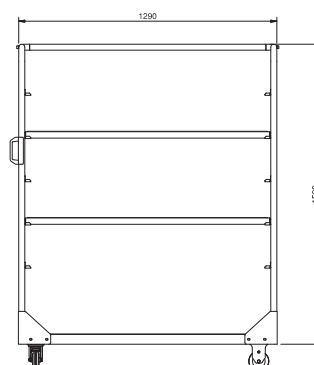

*Grâce au support en fosse le chariot peut être parfaitement intégré sous les établis de travail LV8
Thanks to the retractable support the trolley can be perfectly integrated under the LV8 workbenches



Support ergonomique en fosse pour dispositif de diagnostic*
Retractable ergonomic support for diagnostic device*

Tampons de protection latéraux pour éviter les chocs
Side bumpers to avoid damages

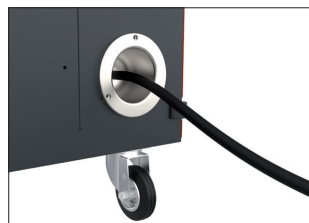

Enrouleur d'alimentation
Power hose reel

Poche en tôle pour documents.
Sheet-metal documents pocket

Couverture en ABS anti-huile et anti-essence.
Anti-oil and anti-petrol ABS cover

Tiroirs pour outils
Tools drawers



Organizer pour câbles
Cables organizer

Étagère coulissante pour maintenir la charge et les manuels
Charger and manuals sliding shelf

Prises électriques
Electric Sockets

EQM3K1RD.7606

Chariot de diagnostic
Diagnostic trolley

Conçu et réalisé pour abriter les dispositifs de diagnostic, les mainteneurs de charge, l'enrouleur d'alimentation, les prises électriques, les outils et les manuels. Le support ergonomique du dispositif de diagnostic est en fosse, le chariot s'intègre donc parfaitement sous nos établis de travail.

Fournie montée
Poids 80 kg

Designed and created to storage diagnostic device, battery chargers, power hose reel, electric sockets, tools and manuals. The ergonomic support for the diagnostic device is retractable, so the trolley can be perfectly integrated under our workbenches.

Supplied Assembled
Weight 80 kgs

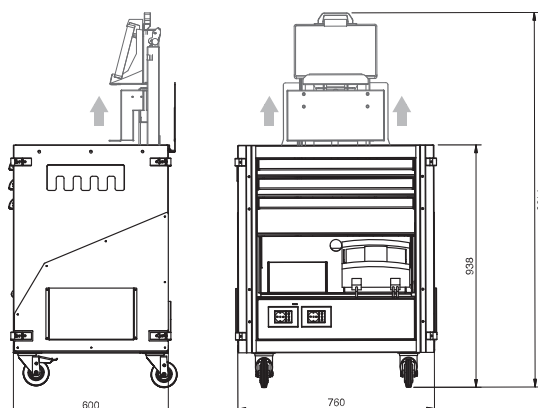

SUSPENSION BENCH

Le premier poste de travail pour travailler sur tout type de suspension de motos. Il s'agit d'un poste de travail spécifique conçu par les techniciens et designers LV8® en collaboration avec l'un des plus importants producteurs d'amortisseurs mondiaux, 100 % made in LV8®.

The first workstation to operate on every kind of motorcycle suspension. It is been completely designed and created by the LV8® technicians in collaboration with one of the most important suspensions manufacturers, 100% made in LV8®.



Grille en acier inox pour fixer les amortisseurs
Stainless steel grid to fix the shock absorbers

Étau d'établi pour fixer les fourches
Bench vise to fix the forks

Plan de travail en acier inox avec bord de confinement d'huile
Stainless steel Worktop with edge for the containment of the oil.

Bac récupérateur en acier inox pour l'huile usagée
Stainless steel drain tank for used forks oil

Bac extractible récupérateur d'huile
Extractable oil collection tray

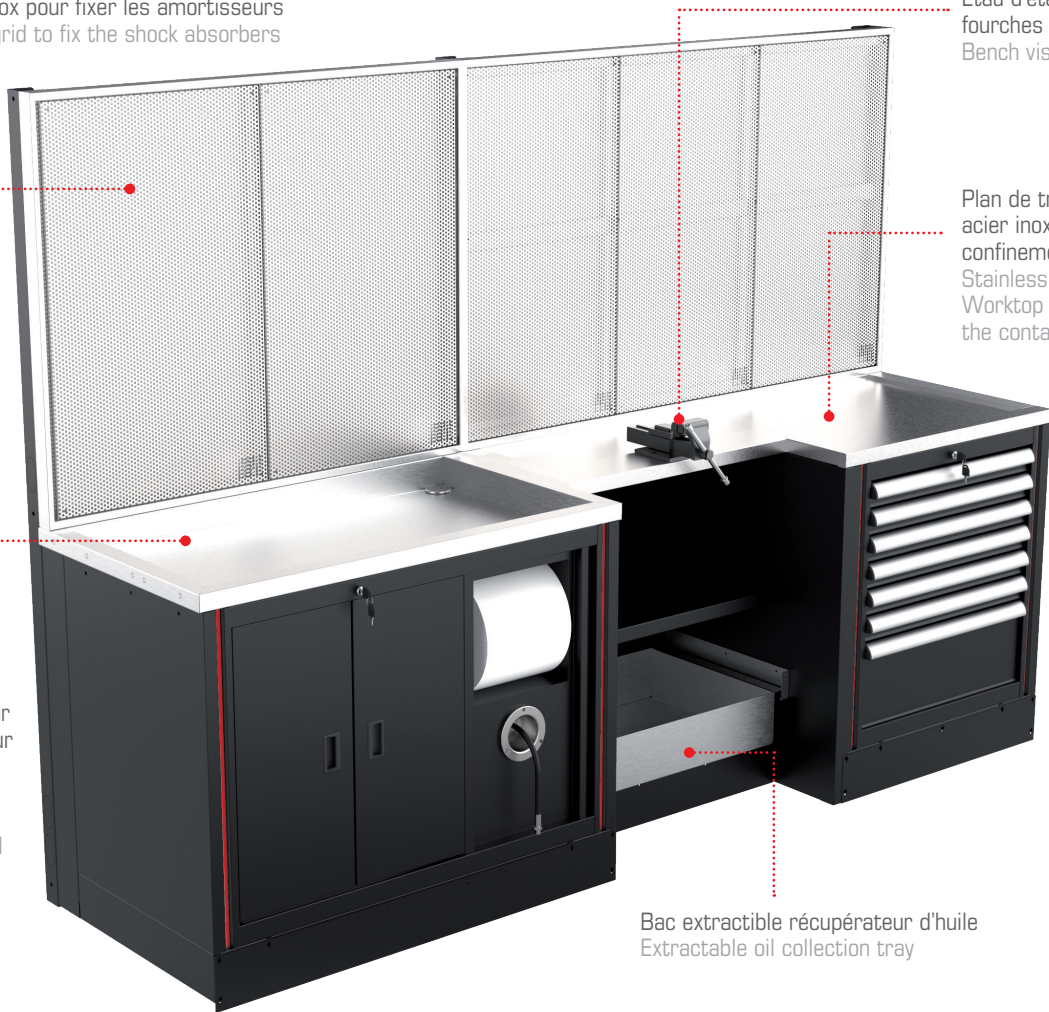

EQSB28-01

Configuration L. 2800 mm avec bac, plan et unique grille en inox
L. 2800 mm configuration with stainless steel tank, worktop and double grid

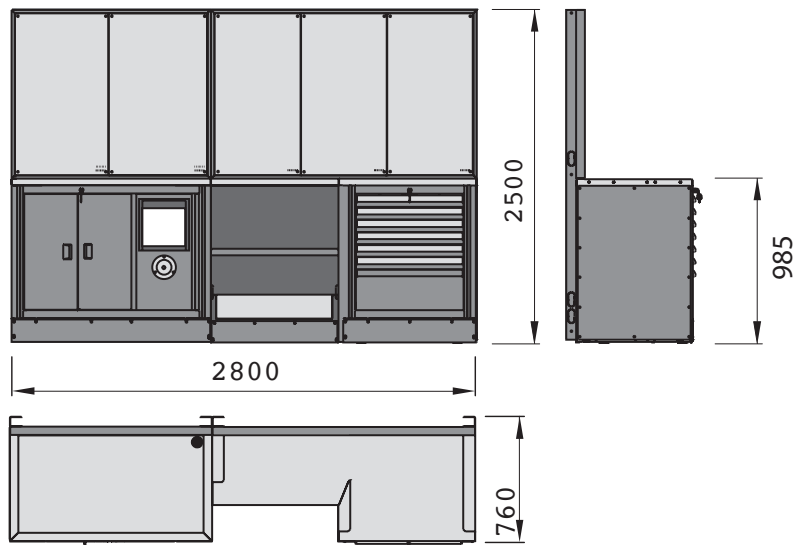

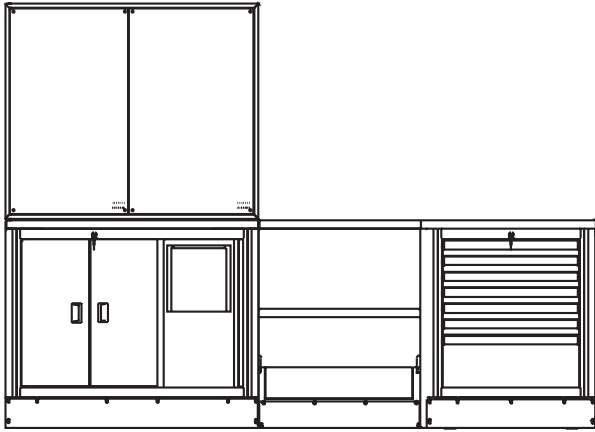

EQSB28-02

Configuration L. 2800 mm avec bac, plan et unique grille en inox
 L.2800 mm configuration with stainless steel tank, worktop and single grid

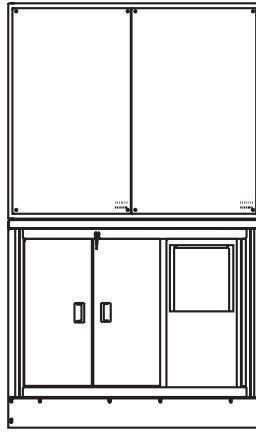

EQSB12-01

Configuration L. 1200 mm avec bac et unique grille en inox
 L.1200 mm configuration with stainless steel tank and single grid

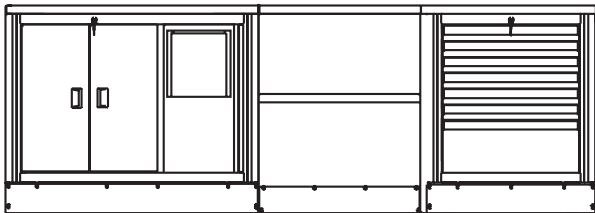

EQSB28-03

Configuration L. 2800 mm sans grilles
 L.2800 mm configuration without grids.



OPTION



E450SA

Dispositif de démontage de ressorts pour mono amortisseur et pour fourches, mécanique à vis
 Shock-absorber disassembler, with mechanical screw compression system



EQMM125

Étau d'établi Baum 125 mm
 Baum bench vice mm.125

GO TO PAGE ► 88

RACING BENCH

L'établi Racing, 100 % made in LV8®, est dédié à la préparation des véhicules racing, il est idéal pour les maintenances à l'intérieur d'environnements étroits comme les paddocks. L'établi est composé de 2 modules sur roues et d'un solide plan en bois multicouche. La facilité de manutention et le démontage rapide aident les opérateurs dans les opérations fréquentes de chargement et de déchargement du fourgon-paddock.

The Racing bench, 100% Made in LV8®, is dedicated to the preparation of racing vehicles and perfect for the maintenance in small spaces such as paddocks. The bench is composed by 2 cabinets on wheels and a solid plywood worktop. The ease of handling and the rapid disassembly simplify the workers in the frequent operation of loading and unloading the paddock-truck.



CHOISISSEZ LA COULEUR CHOOSE THE COLOR

- R** RED RAL 3002
- B** BLUE RAL 5005
- O** ORANGE RAL 2009
- Y** YELLOW RAL 1021
- G** GREEN RAL 6018
- W** WHITE RAL 9016

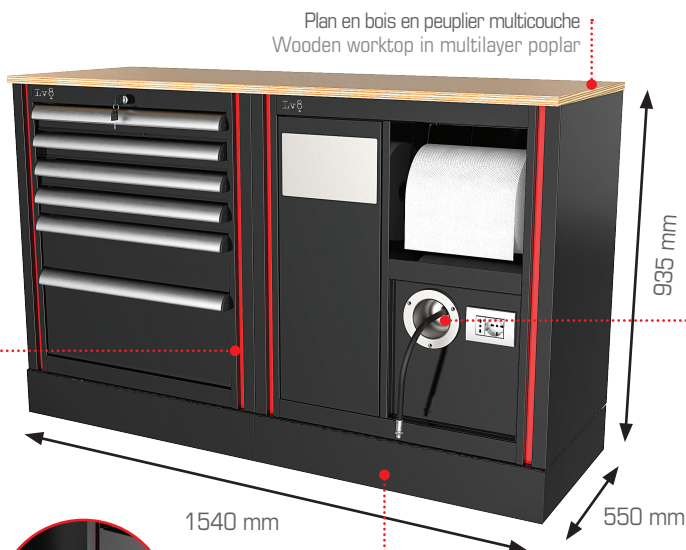

Panneau avant amovible de couverture des roues
Removable front panel to hide the wheels



OPTION



EQAC-AR10

Enrouleur d'air avec sortie M1/4"
Air hose reel with M1/4" exit



EQAC-ER10

Enrouleur de courant 220V
1600W avec 3 prises shuko
Electric cable reel 220V
1600W with 3 shuko sockets

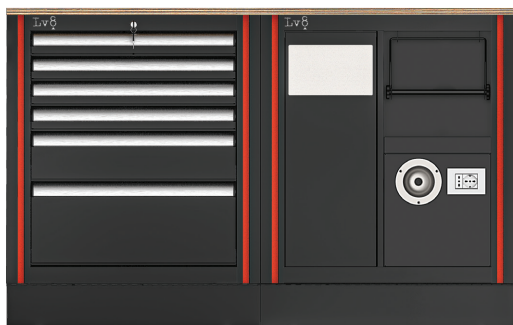

EQR-01

Établi racing avec colonne de casiers à 6 tiroirs et module de service avec poubelle, porte-rouleau, prise et prédisposition enrouleur

Racing bench with 6 drawers cabinet and service module with rubbish bin, paper holder, socket and hose reel predisposition.

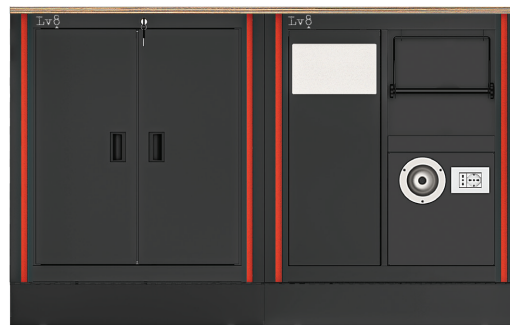

EQR-02

Établi racing avec module à 2 portes et module de service avec poubelle, porte-rouleau, prise et prédisposition enrouleur

Racing bench with 2 doors cabinet and service module with rubbish bin, paper holder, socket and hose reel predisposition.

RELATED PRODUCTS



E620RA



E600RA



E900T



E900P

GO TO PAGE ► 78-79

BATTERY MAINTENANCE STATION

Le panneau en acier inox avec goulottes de logement des batteries peut être équipé jusqu'à 10 chargeurs de batterie et est conçu pour offrir un poste ergonomique et efficace dédié à la préparation et à la maintenance des batteries au plomb et au lithium. 100 % made in LV8®.

The stainless steel wall panel with shelves for battery housing can be configured with up to 10 chargers. It is designed to offer an ergonomic and efficient location dedicated to the preparation and maintenance of lead and lithium batteries. 100% made in LV8®.

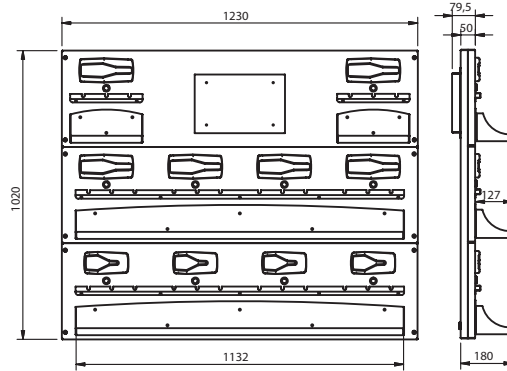

EQPCPO-01

Panneau en acier inox avec prédisposition pour le logement de 10 chargeurs de batterie et d'un tableau électrique (en option)
Stainless steel wall panel with predisposition for housing 10 chargers and electric panel (options)

Sur demande des machines à découpe laser spécifiques pour loger les chargeurs de batterie du client
On request specific laser cuts to house the Customer's chargers

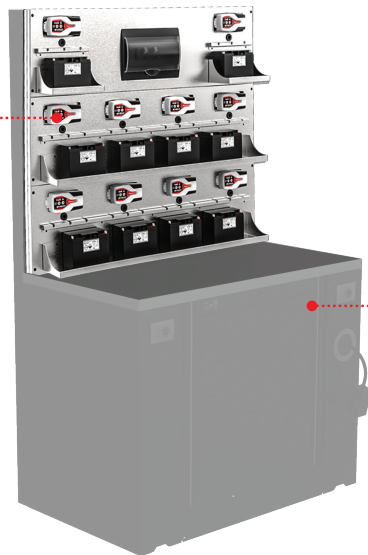

Le panneau peut être intégré aux modules de meubles LV8 avec un plan de travail avec bac en acier inox pour permettre un nettoyage facile et une meilleure conservation dans le temps en cas de déversement des acides utilisés.

The panel can be integrated to the LV8 furniture modules with a stainless steel worktop with tank for a easy cleaning and better storage over time in case of spillage of the acids used.

OPTION



Tableau électrique
Electric panel



ECBS0801

Shield 8 chargeur de batteries pour les batteries au plomb
SHIELD 8 charger for lead batteries



ECBSLT01

Shield LT chargeur de batteries pour les batteries au plomb et au lithium
SHIELD LT charger for lead and lithium batteries



EIG-CBE600ADRCT

Conteneur avec couvercle pour la collecte des batteries épuisées, empilable et résistant aux acides, graisses et solvants. Dim. cm. 120x80x85h
Container for used batteries, stackable and resistant to acid, grease and oil. Dim. cm. 120x80x85h



PADDOCK STANDS

MADE IN ITALY

Entièrement conçues et construites à l'intérieur de notre entreprise nos béquilles sont produites et assemblées avec des composants 100 % Made In Italy pour assurer une fiabilité, une qualité et une sécurité maximales.

MATÉRIAUX

La qualité des matériaux est essentielle dans le secteur du levage, c'est pourquoi nous utilisons des matières premières soumises à des analyses chimiques, des essais mécaniques et des tests de résistance, munis de certificats de contrôle spécifiques pour assurer une traçabilité complète et la qualité des matériaux.

MADE IN ITALY

Being entirely designed and manufactured within our firm, our paddock stands are produced and assembled with 100% Made In Italy components in order to ensure maximum reliability, quality and safety.

MATERIALS

The quality of the materials is essential in the lifting industry, that is why we use raw materials which underwent chemical analysis, mechanical and resistance tests, and which come with specific control certificates so as to guarantee the complete traceability and quality of the materials.

Les béquilles sont indispensables pour les motards et les mécaniciens car elles permettent les travaux de maintenance ordinaire et extraordinaire, le lavage de la moto et le remisage hivernal, en évitant l'ovalisation des pneus et les oscillations de la béquille centrale qui pourraient provoquer la chute de la moto. Les béquilles ainsi que les échappements, les couvercles de réservoir et les contrepoids sont un accessoire qui contribue à augmenter l'expérience client, renforçant le lien entre le motard et les constructeurs.

LV8 a travaillé au fil des années pour proposer des solutions techniquement avancées et esthétiquement personnalisables, devenant une marque de référence sur le marché international. LV8 propose une gamme complète de béquilles et d'accessoires uniques, adaptés à toutes les motos, étudiés en détail avec des accessoires et des emballages spécifiques pour atteindre les clients du monde entier en toute sécurité.

Paddock stands are indispensable for bikers and mechanics because they allow ordinary and extraordinary maintenance work, the bike-washing and the winter storage, avoiding the ovalization of the tyres and the oscillations of the central stand that might drop the bike.

Paddock stands as well as the exhausts, tank covers and counterweights are an accessory that contributes to increase the Customer Experience, strengthening the link between the biker and the Motorcycle Manufacturers.

LV8 has worked over the years to offer customizable and technologically advanced solutions becoming a reference brand in the international market.

LV8 offers a complete range of unique paddock stands and accessories suitable for any motorcycle studied in the minutest of details with specific accessories and packaging, in order to reach clients all over the world in total safety.

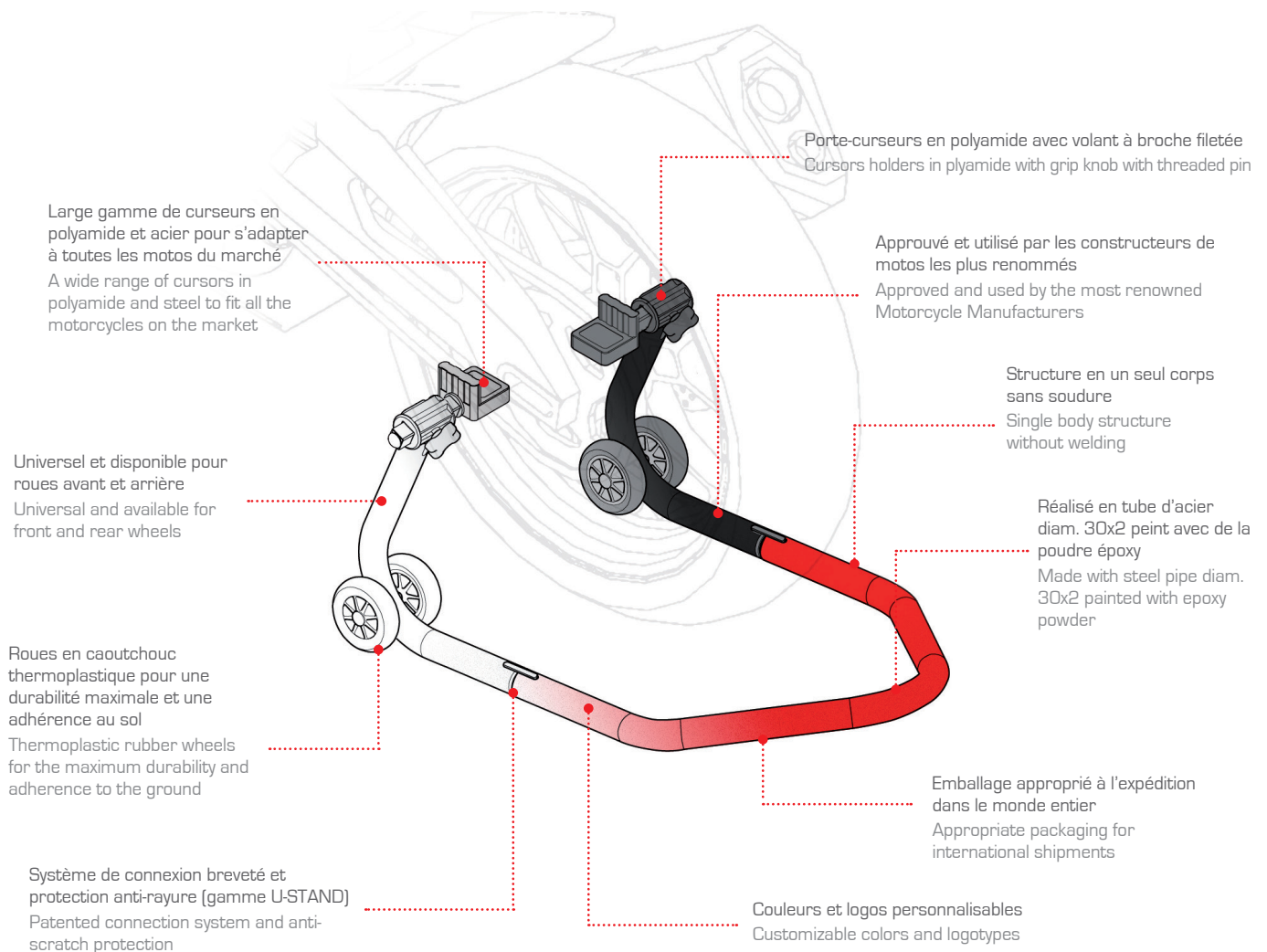

OEM

Grâce à notre division R&D, nous sommes en mesure d'accompagner les constructeurs et marques de motos les plus renommés du secteur dans la réalisation de béquilles personnalisées, dans le but d'améliorer les performances des motos et de véhiculer leur propre identité de marque.

BREVETS

L'innovation continue qui nous distingue et l'utilisation de composants brevetés par nos soins nous permettent d'offrir des béquilles et des accessoires uniques. Chaque composant est soumis à des analyses périodiques et à des tests de résistance afin de garantir des produits fiables et sûrs dans le temps.

OEM

Thanks to our R&D division we're able to support the renowned Motorcycle Manufacturers and Brands in the sector in the realization of customizable paddock stands, with the goal of enhancing the own brand identity.

PATENTS

The continuous innovation that distinguishes us and the use of patented components allow us to offer unique paddock stands and accessories. Every component is subjected to periodic analysis and stress test in order to ensure quality products guaranteed over time.

U | STAND

Caractéristiques techniques :

- Béquille à assembler, avec un système de connexion breveté
- Assemblage rapide et facile
- Aucune utilisation de vis et de boulons
- Peinture noire, rouge, bleue, orange, jaune, verte et blanche
- Sans soudures
- Porte curseur en polyamide
- 4 roues en caoutchouc thermoplastique

Technical features:

- Mountable stand with patented connection system
- Quick and easy manual connection
- No use of screws or bolts
- Black, red, blue, orange, yellow, green and white painting
- No welding
- Cursor-holder in polyamide
- 4 colored rubber covered wheels



U colorée au choix :
Colored U at your choosing:



PATENTED



Système de connexion facile et breveté
Patented and easy connection system.

Aucune utilisation de vis et de boulons
No use of screws or bolts

Diamètre majoré qui, au contact du sol, agit comme une protection anti-rayures.
Increased diameter which offers an anti-scratch protection when in contact with the ground

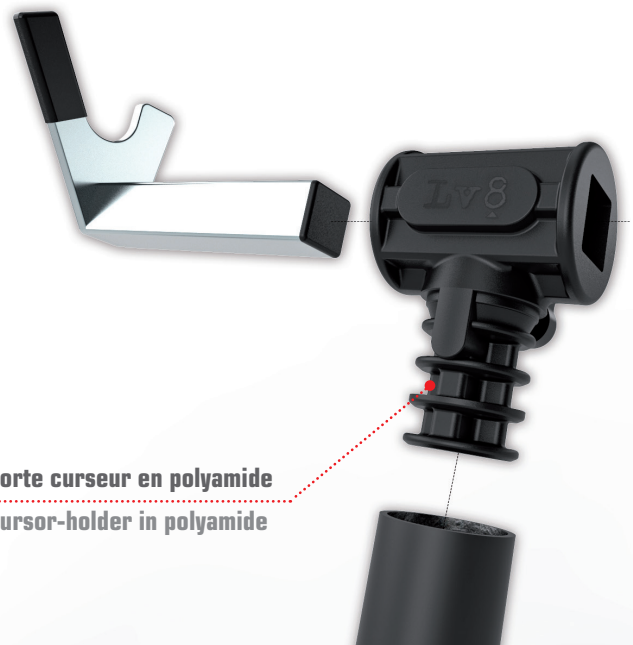

Porte curseur en polyamide
Cursor-holder in polyamide

Les béquilles U-STAND sont emballées individuellement dans une boîte en carton robuste avec un intérieur perforé afin de protéger le contenu de toutes les contraintes possibles pendant les transports nationaux et internationaux.

Les béquilles U-STAND, contrairement aux béquilles traditionnelles, permettent d'optimiser les coûts de transport et conviennent à la distribution internationale et à la vente en ligne.

The U-Stands are packed singularly in a solid die-cut carton box, so as to protect the contents from any possible stress during national and international transportations.

The U-Stands, unlike traditional paddock stands, allow to optimize shipment costs and are suitable for international distribution and e-commerce.



cm. 59x30,5x44 kg 6,00

Boîte contenant une béquille U-Stand à bras unique gauche (broche exclue)
Box containing one left-side single arm U-Stand (without pin)

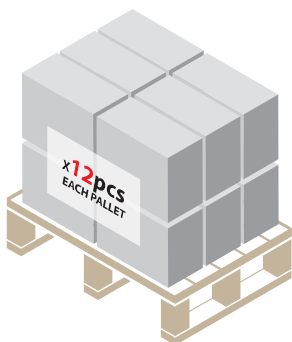

Les boîtes U-STAND sont empilables et adaptées à tous types de transport par camion et par mer.

La béquille simple, grâce à la boîte avec intérieur découpé, convient également aux envois express et aériens. Sur une Euro palette cm. 120x80x145h il est possible d'empiler 12 béquilles à bras unique ou 42 béquilles avant ou arrière. Grâce à la palettisation facile des boîtes, il est possible d'optimiser la surface des entrepôts et d'assurer des manutentions plus sûres.



cm. 51x45x11,5 kg 5

Boîte contenant une béquille U-Stand avant avec cônes ou une béquille U-Stand arrière avec curseurs en V ou curseurs en caoutchouc.

Box containing one front U-Stand with cone cursors or one rear U-Stand with either V-fork or rubber cursors

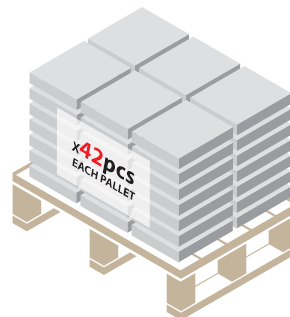

U-Stand boxes are stackable and are suitable for any sort of road or sea freight.

Thanks to the die-cut carton box, the single U-Stand can also be shipped by express delivery or by air. On one Euro pallet cm. 120x80x145h, we can stack 12 single arm U-Stand or 42 front or rear U-Stands. Thanks to the easy palletization of the boxes, it is possible to take full advantage of the warehouses surface area and therefore guarantee safer handlings.



COULEURS DISPONIBLES

- R E600LC.KR
- G E600LC.KG
- B E600LC.KB
- W E600LC.KW
- O E600LC.KO
- B E600LC.BK
- Y E600LC.KY



E600LC

Béquille U-stand avant universelle avec
 curseurs coniques inclus
 Universal front U-stand with cone cursors
 kit (included)

Curseurs coniques (inclus)
 Cone cursors kit (included)



COULEURS DISPONIBLES

- R E620LV.KR
- G E620LV.KG
- B E620LV.KB
- W E620LV.KW
- O E620LV.KO
- B E620LV.BK
- Y E620LV.KY



E620LV

Béquille U-stand arrière universelle avec curseurs en V
 Universal rear U-stand with V fork cursors kit (included)

Curseurs en V (inclus)
 V fork cursors kit (included)



COULEURS DISPONIBLES

- | | |
|-------------------|-------------------|
| R E630L.KR | G E630L.KG |
| B E630L.KB | W E630L.KW |
| O E630L.KO | B E630L.BK |
| Y E630L.KY | |

E630L

Béquille U-Stand arrière à bras unique (gauche) sans broche
Single arm U-stand (left side) without pin



COULEURS DISPONIBLES

- | | |
|--------------------|--------------------|
| R E620LG.KR | G E620LG.KG |
| B E620LG.KB | W E620LG.KW |
| O E620LG.KO | B E620LG.BK |
| Y E620LG.KY | |



E620LG

Béquille U-stand arrière universelle avec curseurs en caoutchouc
Universal rear U-stand with rubber cursors kit (included)

Curseurs en caoutchouc (inclus)
Rubber cursors kit (included)



R RED RAL 3000

B BLACK RAL 9005

Les U-STAND permettent d'associer la béquille à n'importe quel modèle et marque de moto.

Les quatre roues sont coordonnées avec la couleur de la béquille peinte en deux finitions, une opaque (les bras noirs) et une brillante (la U colorée).

Les béquilles U peintes sont parfaitement compatibles avec les couleurs de toutes les livrées officielles des marques de motos.

The U-Stands can be matched to every motorcycle brand and model.

The four wheels match the color of the U-Stand, which is painted in two finishes: one matte (the black arms) and one glossy (the colored U).

The painted Us are perfectly compatible with all the colors of every official livery of motorcycle brands.



O ORANGE RAL 2004

B BLACK RAL 9005



Y YELLOW RAL 1021

B BLACK RAL 9005



COLOR MATCHING WHEEL
Roues avec couleur associée



MATTE FINISH
Finition Opaque

GLOSSY FINISH
Finition Brillante



B BLUE RAL 5002

B BLACK RAL 9005



G GREEN RAL 6018

B BLACK RAL 9005



W WHITE RAL 9016

B BLACK RAL 9005



B BLACK RAL 9005
matte black and gray wheels

DIAVOL

Caractéristiques techniques

- Peinture noire opaque
- Sans soudures
- Porte curseur en polyamide
- 4 roues en caoutchouc thermoplastique

Technical features

- Mat black painting
- No welding
- Cursor-holder in polyamide
- 4 rubber covered wheels



E620D

Béquille arrière universelle. **H : 36 cm**
Universal rear stand. **H: 36cm**



E620/09

Curseurs en caoutchouc
Rubber cursors kit

E620/08C

Curseurs en V
V fork cursors kit



E620DL

Béquille arrière LOW pour Suzuki. **H : 30 cm**
Rear low stand for Suzuki. **H: 30cm**



E620/08C

Curseurs en V
V fork cursors kit



E620DL+

Béquille arrière LOW+ pour Suzuki B-King et Hayabusa. **H : 27 cm**
 Idéal pour motos avec pions de béquille en position basse et d'un poids élevé
 Rear LOW+ stand for Suzuki B-King and Hayabusa. **H: 27cm**
 Suitable for heavy motorcycles with low-set bobbins



Emballage des curseurs
Cursors kit packaging



E620/08C

Curseurs en V
V fork cursors kit



Emballage des pions de béquille
Bobbins kit packaging

Couleurs disponibles

A = argent
N = noir
T = titane

Available colours

A = silver
N = black
T = titanium



E201/08125 A E201/08125 N E201/08125 T

Pions de béquille en aluminium
M8x1,25 (Suzuki, Honda, Ducati,
Triumph*)
Aluminium bobbins
M8x1,25 (Suzuki, Honda, Ducati,
Triumph*)

*pour Triumph Speed Triple et Tiger 800 le kit E201/08K est nécessaire
E201/08K is necessary for Triumph Speed Triple and Tiger 800



E201/08K

Kit adaptateurs Triumph Street
Triple et Tiger 800
Triumph Street Triple and Tiger
800 adapters kit



E201/06100 A E201/06100 N E201/06100 T

Pions de béquille en aluminium
M6x1 (Aprilia, Yamaha)
Aluminium bobbins
M6x1 (Aprilia, Yamaha)



E201/10100 A E201/10100 N E201/10100 T

Pions de béquille en aluminium
M10x1,50 (Ktm)
Aluminium bobbins
M10x1,50 (Ktm)



E201/10125 A E201/10125 N E201/10125 T

Pions de béquille en aluminium
M10x1,25 (Kawasaki)
Aluminium bobbins
M10x1,25 (Kawasaki)



E630DR

Béquille à bras unique droit, sans broche
Right side single arm stand, without pin



E630D

Béquille à bras unique gauche, sans broche
Left side single arm stand, without pin



E630DS

Béquille à bras unique pour scooter BMW, sans broche
Single arm stand for BMW scooter, without pin



E630/03B28

Broche pour scooter BMW exclu
BMW scooter pin not included

DUCATI



E630/03DX

Ducati DX/Right
848 08-10, 848 EVO

BMW



E630/03B30

BMW F 650 CS, F800
S/ST



E630/03B50.5

BMW R 1200 GS/R/RT

HONDA



E630/03HC18D

Honda CB1000R 18 ≥
2018 – dx



ADD THE PIN

KTM



E630/03K

KTM 1290 Super Duke R

BMW



E630/03B52.9

BMW K 1200, K 1300 R/S/
RS/RT/GT, R 1200 S/ST, HP2

TRIUMPH



E630/03T

Triumph Daytona, Speed
Triple



E630/03D40

Triumph Speed Triple
RS 2021

DUCATI



E630/03D

Ducati 748, 848, 916, 996,
998, Monster, Multistrada
1000/1100, Hypermotard



E630/03D40

Ducati 1098/1198, Diavel,
Multistrada 1200,
Streetfighter, Panigale



E630/03D42

MV-Agusta e Ducati Ø 42
(1098/1198)

HONDA



E630/03H

Honda Crossrunner, VFR



E630/03HC

Honda CB1000R ≤ 2017



E630/03HC18S

Honda CB1000R 18 ≥ 2018 – sx



E6200B

Béquille arrière pour Triumph Bonneville - Truxton - Scrambler
Rear stand for Triumph Bonneville - Truxton - Scrambler



E600D

Béquille avant universelle
Universal front stand



E600/03

Curseurs à rouleaux
Roller cursors kit



E600/07

Curseurs coniques
Cone cursors kit



E600/08

Curseurs coniques
asymétriques
Asymmetric cone
cursors kit



E601D

Béquille avant fixe
Front fixed stand





E600DH

Béquille avant haute pour motos avec pince radiale
Front high stand for motorbikes with radial brakes



E620/07

Supports en caoutchouc pour pince radiale
Rubber cursors kit for radial brakes



E611S

Béquille avant haute universelle prise sous té de fourche et plaque pour MV-Agusta et Ducati
Front under-yoke stand with lever with universal pin and plate for Mv-Agusta and Ducati

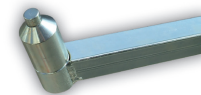

Broche conique en acier
Steel conic pin



Plaque pour MV-Agusta et Ducati
Plate for MV-Agusta and Ducati



E610DP

Béquille avant pour té de fourche
Front under-yoke stand



Kit 7 broches
7 pin kit



E640H

Béquille centrale pour Honda VFR 1200 F et Crosstourer
Honda VFR 1200 F and Crosstourer central stand



E640H-PIN

Kit broches
Pin kit



E640

Béquille centrale universelle + axe traversant
Universal central stand with through axle



E640-PIN10

Broche Ø 10
Ø 10 pin



E640-PIN12

Broche Ø 12
Ø 12 pin



E640-PIN158

Broche Ø 15/8
Ø 15/8 pin



E601DT

Béquille avant fixe pour T-MAX 2012 et suivants
Front fixed stand for T-MAX 2012 and later



E620DT

Béquille arrière pour T-MAX 2012
Y compris curseurs en caoutchouc
Rear stand for T-MAX 2012 and later.
Rubber cursors kit included



Supports en caoutchouc inclus
Rubber cursors kit included

EXPRESS YOUR BRAND

Sur demande et en quantité, toutes les béquilles Diabol peuvent être personnalisées avec des couleurs et des logos en accord avec votre identité de marque.

On request and quantity, all the Diabol paddock stands can be customized with colors and logotypes in accordance with your brand identity.



STEP 1

Choisissez la couleur de la béquille
Choose the color of the paddock stand



STEP 2

Choisissez la couleur de la roue
Choose the color of the wheel



STEP 3

Envoyez votre logo pour créer l'adhésif
Send us your logotype to create the sticker

RACING

Caractéristiques techniques

- Tuyau en aluminium peint noir opaque
- Adaptateur fourche en aluminium usiné, installé sur support en aluminium
- Adaptateur fourche en aluminium usiné avec pions Nylon, installé sur support en aluminium
- Roues en nylon avec roulements à bille

Technical features

- Aluminium pipe, mat black painted.
- Milled aluminium fork adaptors fixed through expansion bushes
- Milled aluminium adaptors with nylon rollers for radial brakes fixed through expansion bushes
- Nylon wheels with ball bearings



E620RA

Béquille arrière en aluminium
Aluminium rear stand



Curseurs de fourche en aluminium
Aluminium fork cursors



E600RA

Béquille avant en aluminium
Aluminium front stand



Curseurs à rouleaux en aluminium
Aluminium rollers cursors

Dimensions

- Hauteur : 570 mm
- Largeur : 660 mm
- Longueur : 2000 mm
- Longueur rampe : 1950 mm
- Poids : 29 kg
- Capacité : 250 kg

Dimensions

- Height: 570mm
- Width: 660mm
- Length: 2000mm
- Ramp length: 1950mm
- Weight: 29Kg
- Capacity: 250Kg



LÉGER ET PLIABLE.
LIGHT AND FOLDABLE.

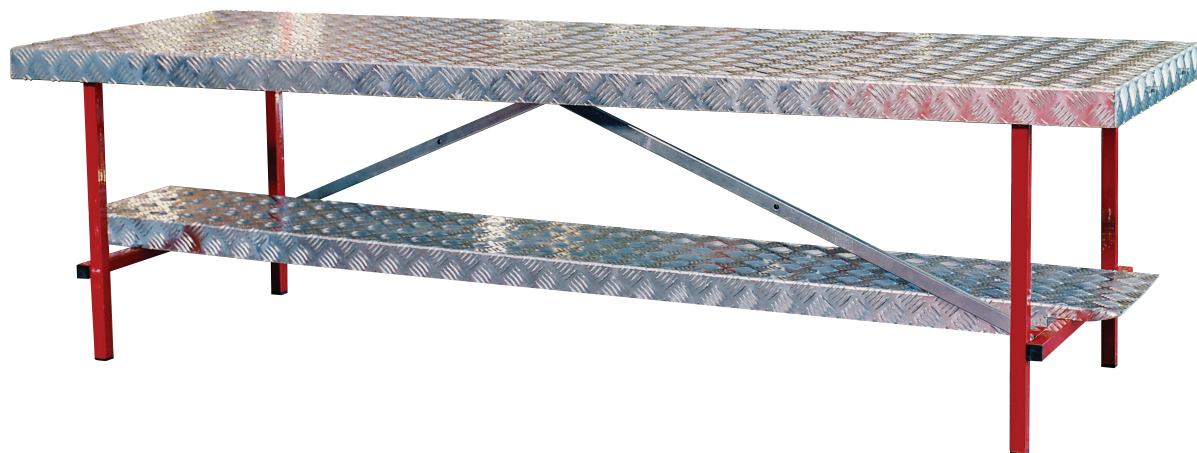

E400R

Établi en aluminium antidérapant avec pieds refermables et rampe de montée amovible
Anti-skid aluminium workbench with foldable tubular legs and removable ramp



E900T

Couple béquilles centrales pour châssis avec tige incluse (H : 67-102 cm)
Central stands for frame with steel tube rod (H: 67-102cm)



E900P

Couple béquilles centrales pour repose-pieds (H : 38-56 cm)
Central stands for footpeg rests (H: 38-56cm)

OFF ROAD



Dimensions

- Hauteur minimum : 290 mm
- Hauteur maximum : 400 mm.
- Appui : 300x150 mm.
- Poids : 7,5 kg

Dimensions

- Minimum height: 290mm
- Maximum height: 400mm.
- Support: 300x150mm.
- Weight: 7,5Kg



Dimensions

- Hauteur minimum : 250 mm
- Hauteur maximum : 350 mm.
- Appui : 300x230 mm.
- Poids : 7,5 kg

Dimensions

- Minimum height: 250mm
- Maximum height: 350mm.
- Support: 300x230mm.
- Weight: 7,5Kg

E800L

Lève moto Cross
Cross stand

E800M

Lève moto Motard
Motard stand



Dimensions

- Hauteur : 410 mm
- Appui : 300x220 mm.
- Poids : 2,5 kg

Dimensions

- Height: 410mm
- Support: 300x220mm.
- Weight: 2,5Kg



E800CF

Lève moto cross racing en aluminium
Aluminium racing cross stand

GARAGE

« Sous-béquilles » utilisables avec toutes les motos et scooters pourvus de béquille centrale et Scooter Honda SH. Équipés de 4 roues pivotantes en polyuréthane, deux d'entre elles avec frein, ils permettent de déplacer le véhicule dans toutes les directions en facilitant le stationnement dans le garage et dans des espaces étroits.

"Under stands" for any kind of motorcycle or scooter with central stand and Honda SH Scooter. Equipped with 4 polyurethane caster wheels, 2 with brakes, they are used to move the vehicle in all directions making parking operations in the garage and in tight spaces easier.

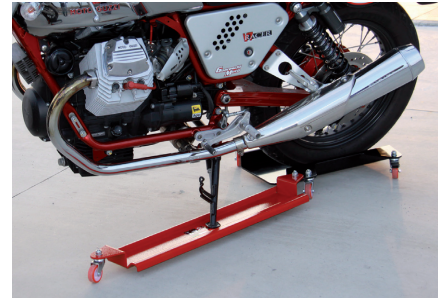

E300MM+

Motomoving avec couverture en caoutchouc antidérapant
Motomoving with anti-skid rubber covering

E300MM-EXT

Extension pour béquille latérale
Extension for side stand



E300SC

Motomoving pour Scooter Honda SH
Scooter Honda SH Motomoving

VAN EQUIPMENT

Grâce à une large gamme de plateformes, étagères, colonnes de casiers, équipements et accessoires made in Italy, nous sommes en mesure d'aménager les fourgons et les véhicules utilitaires dédiés au transport/récupération de véhicules, atelier mobile, équipe de course et assistance sur piste. La légèreté et la flexibilité, pour une plus grande capacité de charge et une réduction du poids, sont garanties par l'utilisation de matériaux légers tels que l'aluminium.

Thanks to a wide range of Made in Italy worktops, shelves, cabinets, equipment and accessories, we are capable of setting up vans and commercial vehicles to be used for vehicle transportation/recovery, as movable workshop, racing team and assistance on the racetrack. Lightness and flexibility, which allow a higher load capacity and a weight reduction, are ensured thanks to the use of light materials such as aluminum.





ANALYSE DU VÉHICULE

Le modèle, la version du véhicule et le domaine d'utilisation sont les informations préliminaires nécessaires pour démarrer notre studio de conception.

ANALYSIS OF THE VEHICLE

Model, vehicle version and field of use are the preliminary information we need to begin with our design study.



CONCEPTION

En fonction des besoins du client, des rendus sont développés pour une simulation réaliste et haute définition du projet d'aménagement.

DESIGN

On the basis of the client's needs, we develop 3D renderings for a realistic high resolution simulation of the project.



MONTAGE

Grâce à un réseau d'installateurs spécialisés en Italie et à l'étranger, nous garantissons des montages professionnels et une livraison « clés en main » du véhicule.

ASSEMBLY

By means of our qualified technicians' network in Italy and Europe, we guarantee professional installations and a turnkey vehicle restitution.



Nos aménagements en aluminium sont conçus pour augmenter l'efficacité, réduire les consommations de carburant et augmenter la capacité de votre fourgon. Chaque installation est conçue sur mesure pour répondre aux besoins de chaque client.

Our aluminum equipment is intended to increase the efficiency, reduce the fuel consumption and enlarge the capacity of your van. Every fitting is designed custom-made to satisfy any client's needs.

OPTION

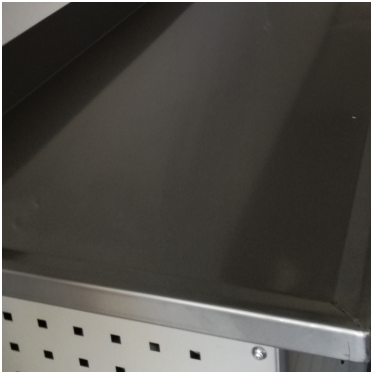

PLAN DE TRAVAIL AVEC
REVÊTEMENT EN INOX
WORKTOP WITH STAINLESS STEEL
COATING



RAMPE DE CHARGEMENT
LOADING RAMP



COMPRESSEUR
COMPRESSOR



GÉNÉRATEUR
POWER UNIT



INVERSEUR ET BATTERIE AUXILIAIRE
INVERTER AND AUXILIARY BATTERY



VALISES ET BOÎTIER
SUITCASES AND BOXES



EWCAF

Étau automatique pour fourgon
Automatic wheel vise for trucks and vans

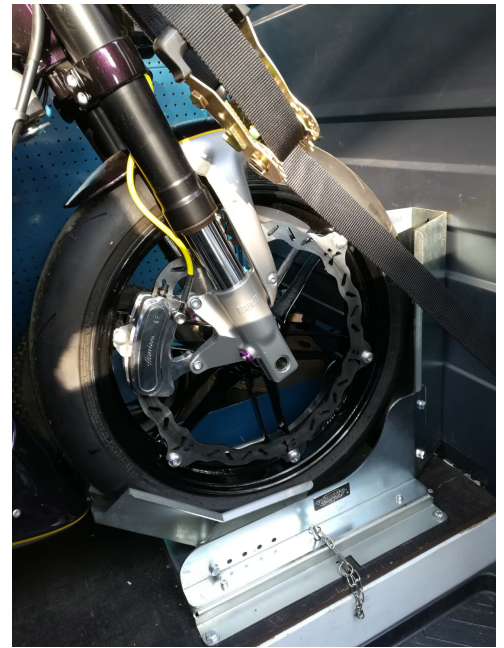

EWCAF.KC

Set de deux brides pour fixer l'étau automatique aux chariots à rail
Two flange set to fix automatic wheel vise on trailer with lanes.



EWCAF.KP

Set pieds d'élargissement pour étau pour fourgons avec appuis en plastique
Enlargement foot set with plastic feet for automatic wheel vise.

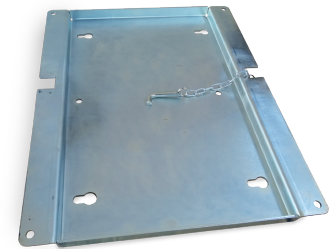

EWCAF.KS

Plaque version décrochage rapide
Quick release version plate



ERAMP

Rampe en aluminium 230x2200
Aluminium ramp 230x2200



E450SA

Dispositif de démontage de ressorts pour mono amortisseur et pour fourches, mécanique à vis
Shock-absorber disassembler, with mechanical screw compression system



EQMM125

Étau d'établi Baum 125 mm
Baum bench vice mm.125



Lv8

Levi's®

Lv8 L660
www.lv8.it
100% MADE IN ITALY

FRONT CONE CURSORS
REAR V FORK CURSORS
REAR RUBBER CURSORS

Lv8



**ÉQUIPEMENTS GARAGE ET OUTILS
GARAGE EQUIPMENT AND TOOLS**



SHOCK-ABSORBER DISASSEMBLER

Le dispositif de démontage de ressorts universel, conçu et construit entièrement chez LVB, est parfait pour toutes les motos : motocross, enduro, trial, supermotard, supersportive, naked et scooter. Conçu pour comprimer les ressorts de fourches et d'amortisseurs simples en toute sécurité, facilitant le retrait de l'anneau de tension.

The shock-absorber disassembler, entirely designed and made in LVB, is perfect for every motorcycle: motocross, enduro, trial, supermotard, supersport, naked e scooter. Conceived to compress the springs of forks and shock absorbers in total safety, facilitating the removal of the tension ring.



E450SA.F74
Adaptateur inclus 74 mm
Included adapter 74 mm

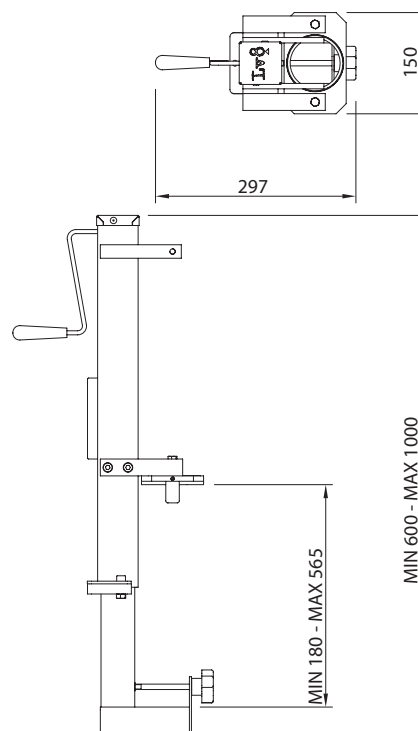

E450SA

Dispositif de démontage de ressorts pour mono amortisseur et pour fourches, mécanique à vis
Shock-absorber disassembler, with mechanical screw compression system

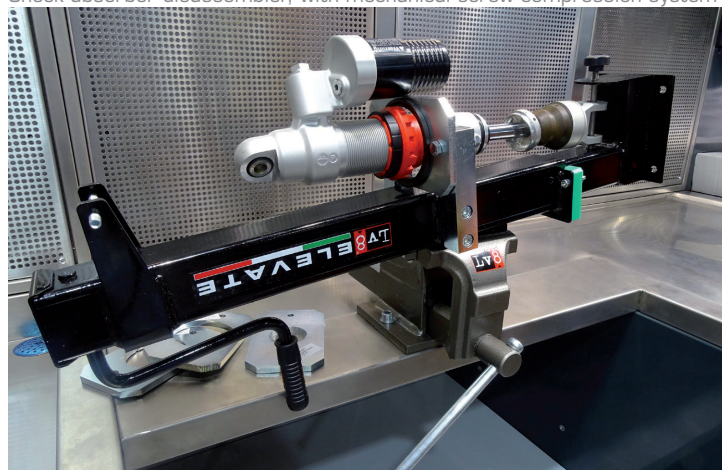

OPTION



E450SA-FK OPTIONAL ADAPTER KIT

45mm	E450SA.F45
47mm	E450SA.F47
50mm	E450SA.F50
53mm	E450SA.F53
56mm	E450SA.F56
59mm	E450SA.F59
62mm	E450SA.F62
68mm	E450SA.F68
71mm	E450SA.F71
75mm	E450SA.F75
77mm	E450SA.F77
80mm	E450SA.F80
84mm	E450SA.F84
87mm	E450SA.F87

TYRE CHANGERS



E0250

« Obelix » - démonte-pneus automatique - rouge std
 "Obelix" - automatic tyre changer - red std.

Caractéristiques techniques

Démonte-pneus automatique avec colonne basculante automatique et double vitesse de rotation du centrage automatique. Disponible dans les versions 230V ou 380V.

Technical Features

Automatic tyre changer with automatic tilting column and two speed chuck rotation. Available versions 230V or 380 V.



E0212

« Asterix » - démonte-pneus semi-automatique - noir opaque std
 "Asterix" - semi-automatic tyre changer - mat black std.

Caractéristiques techniques

Démonte-pneus semi-automatique avec colonne fixe et bras oscillant. Disponible dans les versions 230V ou 380V.

Technical Features

Semi-automatic tyre changer with fixed column and swing arm. Available versions 230V or 380 V.

	E0250 Obelix	E0212 Asterix
Dimensions Dimensions	mm 1590x1150x1770h	mm 940x1025x1825h
Poids net Net weight	205 kg	150 kg
Diamètre maximum de la roue Max wheel diameter	1000 mm	1000 mm
Capacité de serrage Clamping capacity	10" – 23"	5" – 23"
Largeur maximum de la roue Max wheel width	320 mm (12,5")	320 mm (12,5")
Moteur électrique triphasé 3-phase Electric motor	0,55KW (0,75HP)	0,55KW (0,75HP)
Moteur électrique monophasé 1-phase Electric motor	0,75KW (1,0HP)	0,75KW (1,0HP)
Pression de fonctionnement du circuit pneumatique Pression of pneumatic circuit	8-10 BAR (116-145 PSI)	8-10 BAR (116-145 PSI)

STATIC WHEEL BALANCER

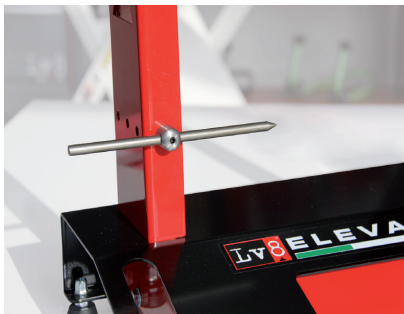

E9152KC

Kit tige de centrage des jantes
Rim centering kit



E9152A

Équilibreuse manuelle
Static wheel balancer

Caractéristiques techniques

Indispensable pour l'équilibrage des roues à l'atelier ou sur les pistes de course. Elle est équipée de paliers à roulements, de niveau de positionnement et quatre pieds réglables pour obtenir la précision maximale. Elle est dotée d'une paire de cônes qui s'adaptent à tout type de moyeu.

Technical Features

Suitable for wheel balancing in the workshop or on racing tracks. This static wheels balancer is supplied with a rod and two locking cones that fit any kind of hub. The rod works on special bearings that allow the wheel to rotate smoothly for precise adjustment. It is equipped with a rebbet level and four adjustable feet to get the proper perpendicular and the most precise parallelism to the base.



E9152K-K1290

Kit d'adaptateurs pour
KTM 1290 Super Duke R
Adapters kit for KTM
1290 Super Duke R



E9152KB

Kit d'adaptateurs pour
BMW
Adapters kit for BMW



E9152KM

Kit d'adaptateurs pour roues
à bras unique
Adapters kit for single-arm
wheels



E9152KS

Kit d'adaptateurs pour scoo-
ters et maxi scooters
Adapters kit for scooters and
maxi scooters



E9152KS2

Kit d'adaptateurs pour scoo-
ters PIAGGIO MP3
Adapters kit for scooter
PIAGGIO MP3

ELECTRONIC WHEEL BALANCERS



Panneau de contrôle 3D pour accéder à toutes les fonctions
3D Console to access all functions.

Compartiments porte-poids, porte-outils et porte-cônes.
Compartments for weights, tools and cones

OPTION

Adaptateurs Ducati, Triumph, BMW, MV Agusta, Honda, Aprilia, quad et scooter sur demande

Adapter for Ducati, Triumph, BMW, MV Agusta, Honda, Aprilia, quad and scooter on request

ÉGALEMENT DISPONIBLE EN NOIR
ALSO AVAILABLE IN BLACK



E102B

La version compacte peut être utilisée n'importe où : sur un établi ou dans un fourgon, où l'espace est limité mais où des performances élevées sont requises.

The compact version usable everywhere: on a workbench or in a van, where space is restricted and top performance are still needed.

Arbre fixe de 14 mm avec douilles et cônes de verrouillage pour bloquer facilement la plupart des roues de motos.

14 mm motorcycle shaft with several adapters to lock properly most motorcycle wheels.

Système à 3 capteurs.
3 sensors system.

Mesure exacte du Déséquilibre Dynamique.
Measurement of the Dynamic Unbalance.

E202B

E202B permet d'effectuer l'équilibrage statique et dynamique de tout type de roue de motos. Elle est dotée d'un microprocesseur très moderne à 16 bits et d'un nouveau programme d'équilibrage avec de nombreuses fonctions de série. E202B est équipée du système mécanique de relevé des déséquilibres TriSensor et d'un système à arbre fixe qui permet de simuler les conditions exactes de roulement de la roue sur la route.

E202B allows static and dynamic balancing of all types of motorcycle wheel. E202B incorporates the latest low-speed technology with 16-bit electronics and new balancing program with many features standard. The heart of the balancer is built around the TriSensor System and system on fixed shaft that allows to simulate the exact conditions of rolling on the road.

Caractéristiques techniques (des E102B et E202B) / Technical features (of both E102B and E202B)

Alimentation électrique / Power supply	12V (220V de série)
Puissance absorbée / Power Source	5 Watt
Vitesse de rotation / Balancing speed	75-125 RPM
Diamètre jante / Rim diameter	8 - 26" (200 - 650 mm)
Diamètre roue / Wheel diameter	max 34" (850 mm)
Largeur roue / Wheel Width	max 16" (415 mm)
Largeur minimum pour dynamique / Minimum rim width (dynamic mode)	2" (50 mm)
Poids roue / Wheel Weight	max 30Kg (66 Lbs)
Temps d'équilibrage / Working time	8 - 15 s.
Précision / Accuracy	1 gr.
Niveau de bruit / Noise	< 70 dB

WASHING TRAY

La solution optimale pour le lavage des pièces, compatible avec tous les matériaux : métaux, caoutchoucs, PVC, pièces électriques et pièces peintes. Compact est le bac de lavage de pièces au design compact. Offre un système de nettoyage manuel pratique et rapide, sûr et écologique. La structure en plastique haute densité (PE) résistante est recyclable, les liquides sans COV ont une longue durée de vie utile.

The optimal solution for your parts washing, compatible with all materials: metals, rubbers, pvc, electrical parts, painted parts. Compact is a parts washer system with a compact design. Easy handling, fast, safe and eco-friendly cleaning system. The sturdy plastic (PE) device is recyclable, the VOC-free Liquids have long service lives.



EG50026

Fontaine de nettoyage Compact
Compact washing tray

Dimensions/Dimensions	74 x 54 x 104 h
Température de fonctionnement/Operating temperature	41°
Capacité max/Max capacity	90 kg
Capacité de charge/Load capacity	100 l
Configuration électrique/Electrical configuration	230 V

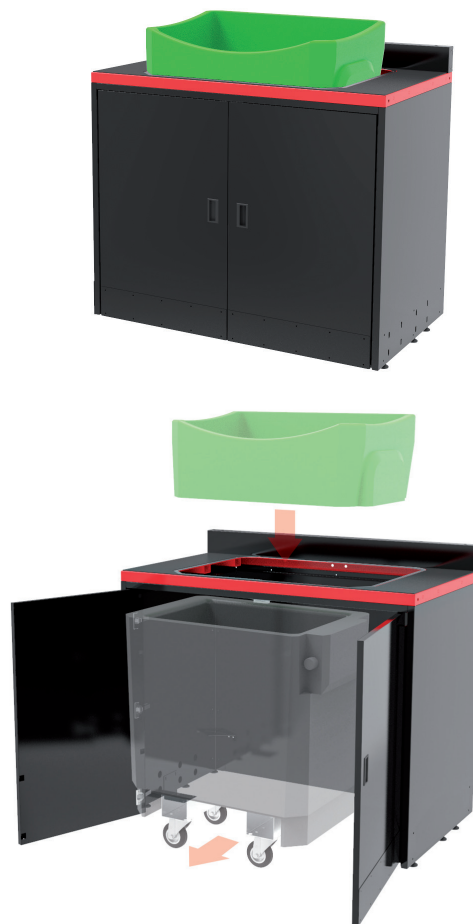

La fontaine de nettoyage Compact peut être parfaitement intégrée à l'intérieur des meubles LV8.
The Compact washing tray can be perfectly integrated inside the LV8 furnishings.

OPTION



EG50327

Couvercle pour protéger de la saleté et réduire l'évaporation du liquide
Lid to protect from contamination and reduce cleaning liquid evaporation



EG50427

Kit roues pour faciliter le transport
Wheel kit for easy transport



A02026

Détergent, bidon de 20 l
Cleaner, tank of 20 lt
Ne contient pas de solvants et de composés organiques volatils (COV)
It is free from solvents and volatile organic compounds (VOC)

PRESSES



EPR10BPM
(10 ton)

EPR15BPM
(15 ton)

Pressa idraulica da banco con pistone mobile
Hydraulic workbench press with movable piston

ÉGALEMENT DISPONIBLE EN NOIR
ALSO AVAILABLE IN BLACK

Caratteristiche tecniche Technical Features

- Pompa a mano a due velocità Double-speed hand pump
- Sicurezza idraulica in caso di sovraccarico Overload safety-valve
- Ritorno automatico del pistone Automatic return of the ram
- Stelo cromato Chromium plated rod
- Manometro Pressure gauge
- Serie di prismi a V V-blocks



EPR10PM
(10 ton)

EPR20PM
(20 ton)

Pressa idraulica a colonna con pistone mobile
Hydraulic press with movable piston

ÉGALEMENT DISPONIBLE EN NOIR
ALSO AVAILABLE IN BLACK

Caratteristiche tecniche Technical Features

- Pompa a mano a due velocità Double-speed hand pump
- Sicurezza idraulica in caso di sovraccarico Overload safety-valve
- Ritorno automatico del pistone Automatic return of the ram
- Stelo cromato Chromium plated rod
- Manometro Pressure gauge
- Serie di prismi a V V-blocks

OPTION



EPR-OPTION2

Kit piastra cacciaspine
e punzoni
Per pressa 10 ton
Press plate + punch set
For press 10 ton

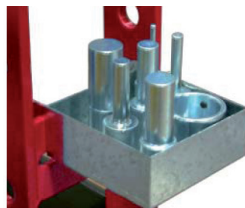

EPR-OPTION3

Kit piastra cacciaspine
e punzoni
Per pressa 15 ton
Press plate + punch set
For press 15 ton

EPR-OPTION4

Kit piastra cacciaspine
e punzoni
Per pressa 20 ton
Press plate + punch set
For press 20 ton



EPR-OPTION1

Comando a pedale (optional)
Pedal drive (optional)

TOOLS

LES ASSORTIMENTS S'ADAPTENT AU
TIROIR DE NOS CHARIOTS ET CO-
LONNES DE CASIERS L. 800 MM
THE ASSORTMENTS ARE SUITABLE TO
THE DRAWERS OF OUR CABINETS AND
TROLLEYS L. 800 MM



EUT-FK-C1

Assortiment de clés combinées et à fourchette
Combination and open end wrenches set

CLÉ COMB., TYPE LONG - DE 6 mm à 22 mm	COMB. WRENCHES, LONG TYPE - FROM 6 mm TO 22 mm	Pièces 17
CLÉ COMB., TYPE LONG - 24 mm	COMB. WRENCHES, LONG TYPE - 24 mm	Pièces 1
CLÉ COMB., TYPE LONG - 27 mm	COMB. WRENCHES, LONG TYPE - 27 mm	Pièces 1
CLÉ COMB., TYPE LONG - 30 mm	COMB. WRENCHES, LONG TYPE - 30 mm	Pièces 1
CLÉ COMB., TYPE LONG - 32 mm	COMB. WRENCHES, LONG TYPE - 32 mm	Pièces 1
CLÉ À FOURCHE - 6x7 mm	OPEN END WRENCHES - 6x7 mm	Pièces 1
CLÉ À FOURCHE - 8x9 mm	OPEN END WRENCHES - 8x9 mm	Pièces 1
CLÉ À FOURCHE - 10x11 mm	OPEN END WRENCHES - 10x11 mm	Pièces 1
CLÉ À FOURCHE - 12x13 mm	OPEN END WRENCHES - 12x13 mm	Pièces 1
CLÉ À FOURCHE - 14x15 mm	OPEN END WRENCHES - 14x15 mm	Pièces 1
CLÉ À FOURCHE - 16x17 mm	OPEN END WRENCHES - 16x17 mm	Pièces 1
CLÉ À FOURCHE - 18x19 mm	OPEN END WRENCHES - 18x19 mm	Pièces 1
CLÉ À FOURCHE - 20x22 mm	OPEN END WRENCHES - 20x22 mm	Pièces 1
TOTAL	TOTAL	Pièces 29

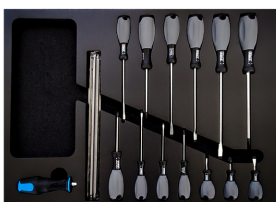

EUT-FK-C2

Assortiment de tournevis plats et
cruciformes
Flat and crosstip screwdrivers set

TOURNEVIS. POUR VIS AVEC INT. TBI - 0,4x2,5 mm	SCREWDR. FOR SCREWS WITH TBI CUT - 0,4x2,5 mm	Pièces 1
TOURNEVIS. POUR VIS AVEC INT. TBI - 0,5x3 mm	SCREWDR. FOR SCREWS WITH TBI CUT - 0,5x3 mm	Pièces 1
TOURNEVIS. POUR VIS AVEC INT. TBI - 0,8x4 mm	SCREWDR. FOR SCREWS WITH TBI CUT - 0,8x4 mm	Pièces 1
TOURNEVIS POUR VIS AVEC INT. TBI - 1x5,5 mm	SCREWDR. FOR SCREWS WITH TBI CUT - 1x5,5 mm	Pièces 1
TOURNEVIS. POUR VIS AVEC INT. TBI - 1,2x6,5 mm	SCREWDR. FOR SCREWS WITH TBI CUT - 1,2x6,5 mm	Pièces 1
TOURNEVIS. POUR VIS AVEC INT. TBI - 1,2x8 mm	SCREWDR. FOR SCREWS WITH TBI CUT - 1,2x8 mm	Pièces 1
TOURNEVIS. COURT POUR VIS AVEC ITN. TBI - 0,8x4 mm	SHORT SCREWDR. FOR SCREWS WITH TBI CUT - 0,8x4 mm	Pièces 1
TOURNEVIS. COURT POUR VIS AVEC ITN. TBI - 1,2x6,5 mm	SHORT SCREWDR. FOR SCREWS WITH TBI CUT - 1,2x6,5 mm	Pièces 1
TOURNEVIS CRUCIFORME (PH) TBI - PH0	TBI CROSSTIP (PH) SCREWDR. - PH0	Pièces 1
TOURNEVIS CRUCIFORME (PH) TBI - PH1	TBI CROSSTIP (PH) SCREWDR. - PH1	Pièces 1
TOURNEVIS CRUCIFORME (PH) TBI - PH2	TBI CROSSTIP (PH) SCREWDR. - PH2	Pièces 1
TOURNEVIS CRUCIFORME (PH) TBI - PH3	TBI CROSSTIP (PH) SCREWDR. - PH3	Pièces 1
TOURNEVIS COURT CRUCIFORME (PH) TBI - PH2	SHORT TBI CROSSTIP (PH) SCREWDR. - PH2	Pièces 1
SÉRIE TOURNEVIS EXTRA LONGS INTERCHANGEABLES : T10 - T15 - T20 - T25 - T27 - T30 - T40 TS10 - TS15 - TS20 - TS25 - TS27 - TS30 - TS40	EXTRA LONG INTERCHANGEABLE SCREWDR. TS/E T10 - T15 - T20 - T25 - T27 - T30 - T40 TS10 - TS15 - TS20 - TS25 - TS27 - TS30 - TS40	Pièces 9
TOTAL	TOTAL	Pièces 22



EUT-FK-C3

Assortiment de pinces, tenailles
et pinces coupantes
Pliers, tower pincers and cutting
nippers set

PINCE HYDRAULIQUE-Long. : 250 mm	WATER PUMP PLIERS - Le:250 mm	Pièces 1
TENAILLE CIMENTER - Long. : 220 mm	TOWER PINCERS-Le: 220 mm	Pièces 1
PINCE POUR AN. ÉL. INT. DR. - ANG. : Ø 8 ± 13 mm - BEC : 40 mm	INT. LOCK RINGS PUERS, STRA. - CIRC Ø 8 ± 13 mm - BEAK: 40 mm	Pièces 1
PINCE POUR AN. ÉL. INT. DR. - ANG. : Ø 12 ± 25 mm - BEC : 40 mm	INT. LOCK RINGS PUERS, STRA. - CIRC Ø 12 ± 25 mm - BEAK: 40 mm	Pièces 1
PINCE POUR AN. ÉL. INT. DR. - ANG. : Ø 19 ± 60 mm - BEC : 52 mm	INT. LOCK RINGS PUERS, STRA. - CIRC Ø 19 ± 60 mm - BEAK: 52 mm	Pièces 1
PINCE POUR AN. ÉL. INT. PLI. - ANG. : Ø 8 ± 13 mm - BEC : 285 mm - H : 125 mm	INT. LOCK RINGS PUERS, BENT - CIRC: Ø 8 ± 13 mm - BEAK: 28,5 mm - H: 12,5 mm	Pièces 1
PINCE POUR AN. ÉL. INT. PLI. - ANG. : Ø 12 ± 25 mm - BEC : 285 mm - H : 125 mm	INT. LOCK RINGS PUERS, BENT - CIRC: Ø 12 ± 25 mm - BEAK: 28,5 mm - H: 12,5 mm	Pièces 1
PINCE POUR AN. ÉL. INT. PLI. - ANG. : Ø 19 ± 60 mm - BEC : 38 mm - H : 14 mm	INT. LOCK RINGS PUERS, BENT - CIRC: Ø 19 ± 60 mm - BEAK: 38 mm - H: 14 mm	Pièces 1
PINCE POUR AN. ÉL. EXT. DR. - ANG. : Ø 3 ± 10 mm - BEC : 40 mm	EXT. LOCK RINGS PLIERS, STRA. - CIRC: Ø 3 ± 10 mm - BEAK: 40 mm	Pièces 1
PINCE POUR AN. ÉL. EXT. DR. - ANG. : Ø 10 ± 25 mm - BEC : 40 mm	EXT. LOCK RINGS PLIERS, STRA. - CIRC: Ø 10 ± 25 mm - BEAK: 40 mm	Pièces 1
PINCE POUR AN. ÉL. EXT. DR. - ANG. : Ø 19 ± 60 mm - BEC : 52 mm	EXT. LOCK RINGS PLIERS, STRA. - CIRC: Ø 19 ± 60 mm - BEAK: 52 mm	Pièces 1
PINCE POUR AN. ÉL. EXT. PLI. - ANG. : Ø 3 ± 10 mm - BEC : 285 mm - H : 125 mm	EXT. LOCK RINGS PLIERS, BENT - CIRC: Ø 3 ± 10 mm - BEAK: 28,5 mm - H: 12,5 mm	Pièces 1
PINCE POUR AN. ÉL. EXT. PLI. - ANG. : Ø 10 ± 25 mm - BEC : 285 mm - H : 125 mm	EXT. LOCK RINGS PLIERS, BENT - CIRC: Ø 10 ± 25 mm - BEAK: 28,5 mm - H: 12,5 mm	Pièces 1
PINCE POUR AN. ÉL. EXT. PLI. - ANG. : Ø 19 ± 60 mm - BEC : 38 mm - H : 14 mm	EXT. LOCK RINGS PLIERS, BENT - CIRC: Ø 19 ± 60 mm - BEAK: 38 mm - H: 14 mm	Pièces 1
PINCES COUPANTES DIAGONALES - Larg. : 21 mm ± BEC : 20 mm	DIAGONAL CUTTING NIPPERS - Wi: 21 mm ± BEAK: 20 mm	Pièces 1
PINCE UNIVERSELLE - Larg. : 27 mm - BEC : 50 mm	COMBINATION PLIERS - Wi: 27 mm - BEAK: 50 mm	Pièces 1
PINCE À BECS LONGS DROITS AVEC COUPE LAT. ET PRISE TUYAUX - Larg. : 17 mm - BEC : 70 mm	LONG NOSE PLIERS WITH SIDE CUTTER AND PIPE GRIP, STRA. - Wi: 17 mm - BEAK: 70 mm	Pièces 1
TOTAL	TOTAL	Pièces 17

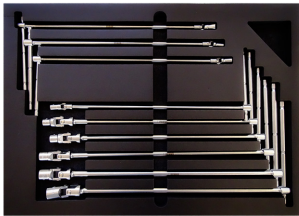

EUT-FK-C8

Assortiment de clés en T avec douille hexagonale articulée
T-handle swivel hexagonal socket set

CLÉ EN T AVEC DOUILLE HEXAG. ARTICULÉE - 6 mm	T-HANDLE SWIVEL HEX. SOCKETS - 6 mm	Pièces 1
CLÉ EN T AVEC DOUILLE HEXAG. ARTICULÉE - 7 mm	T-HANDLE SWIVEL HEX. SOCKETS - 7 mm	Pièces 1
CLÉ EN T AVEC DOUILLE HEXAG. ARTICULÉE - 8 mm	T-HANDLE SWIVEL HEX. SOCKETS - 8 mm	Pièces 1
CLÉ EN T AVEC DOUILLE HEXAG. ARTICULÉE - 9 mm	T-HANDLE SWIVEL HEX. SOCKETS - 9 mm	Pièces 1
CLÉ EN T AVEC DOUILLE HEXAG. ARTICULÉE - 10 mm	T-HANDLE SWIVEL HEX. SOCKETS - 10 mm	Pièces 1
CLÉ EN T AVEC DOUILLE HEXAG. ARTICULÉE - 11 mm	T-HANDLE SWIVEL HEX. SOCKETS - 11 mm	Pièces 1
CLÉ EN T AVEC DOUILLE HEXAG. ARTICULÉE - 13 mm	T-HANDLE SWIVEL HEX. SOCKETS - 13 mm	Pièces 1
CLÉ EN T AVEC DOUILLE HEXAG. ARTICULÉE - 15 mm	T-HANDLE SWIVEL HEX. SOCKETS - 15 mm	Pièces 1
CLÉ EN T AVEC DOUILLE HEXAG. ARTICULÉE - 17 mm	T-HANDLE SWIVEL HEX. SOCKETS - 17 mm	Pièces 1
TOTAL	TOTAL	Pièces 9

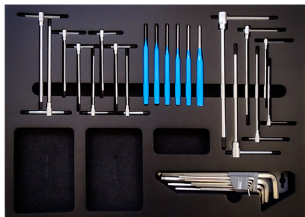

EUT-FK-C13

Assortiment de clés hexagones en T, torx et chasse-goupilles
Hexagonal t handle, torx wrench and drift pins set

SÉRIE CLÉS HEXAG. AVEC EXTRÉMITÉ SPHÉRIQUE, TYPE LONGUES, MESURES : 1,5 - 2 - 2,5 - 3 - 4 - 5 - 6 - 8 - 10 mm	SET OF BALL END HEX. WRENCHES, LONG TYPE SIZES: 1,5 - 2 - 2,5 - 3 - 4 - 5 - 6 - 8 - 10 mm	Pièces 9
CHASSE-GOUPILLES DE 2 mm À 6 mm x 150 mm CR-MO	DRIFT PIN FROM 2 mm TO 6 mm x150 mm CR-MO	Pièces 5
CHASSE-GOUPILLES DE 8X150MM CR-MO	DRIFT PIN DI 8X150MM CR-MO	Pièces 1
CLÉ HEXAG. MÂLE EN « T » - 2,5 mm	MALE "T" HANDLE HEX. WRENCHES - 2,5 mm	Pièces 1
CLÉ HEXAG. MÂLE EN « T » - 3 mm	MALE "T" HANDLE HEX. WRENCHES - 3 mm	Pièces 1
CLÉ HEXAG. MÂLE EN « T » - 4 mm	MALE "T" HANDLE HEX. WRENCHES - 4 mm	Pièces 1
CLÉ HEXAG. MÂLE EN « T » - 5 mm	MALE "T" HANDLE HEX. WRENCHES - 5 mm	Pièces 1
CLÉ HEXAG. MÂLE EN « T » - 6 mm	MALE "T" HANDLE HEX. WRENCHES - 6 mm	Pièces 1
CLÉ HEXAG. MÂLE EN « T » - 8 mm	MALE "T" HANDLE HEX. WRENCHES - 8 mm	Pièces 1
CLÉ TORX T07 MÂLE EN « T » - 125x65 mm	MALE "T" T07 HANDLE TORX WRENCH - 125x65 mm	Pièces 1
CLÉ TORX T08 MÂLE EN « T » - 125x65 mm	MALE "T" T08 HANDLE TORX WRENCH - 125x65 mm	Pièces 1
CLÉ TORX T09 MÂLE EN « T » - 125x65 mm	MALE "T" T09 HANDLE TORX WRENCH - 125x65 mm	Pièces 1
CLÉ TORX T10 MÂLE EN « T » - 125x65 mm	MALE "T" T10 HANDLE TORX WRENCH - 125x65 mm	Pièces 1
CLÉ TORX T15 MÂLE EN « T » - 125x65 mm	MALE "T" T15 HANDLE TORX WRENCH - 125x65 mm	Pièces 1
CLÉ TORX T20 MÂLE EN « T » - 125x65 mm	MALE "T" T20 HANDLE TORX WRENCH - 125x65 mm	Pièces 1
CLÉ TORX T25 MÂLE EN « T » - 180x90 mm	MALE "T" T25 HANDLE TORX WRENCH - 180x90 mm	Pièces 1
CLÉ TORX T30 MÂLE EN « T » - 180x90 mm	MALE "T" T30 HANDLE TORX WRENCH - 180x90 mm	Pièces 1
TOTAL	TOTAL	Pièces 29



EUT-FK-C15

Assortiment clé dynamométrique, clés à douille et accessoires
Torque wrenches, multi-sockets and accessories set

CLÉS DYNAMOMÉTRIQUES CAP : 40 - 210 Nm - ATT : 1/2" - PRÉC : ±4 %	TORQUE WRENCHES - CAP: 40 - 210 Nm SHANK: 1/2" ACCURACY: ±4%	Pièces 1
CLÉ À DOUILLE POLIG., SÉRIE NORM. - 3/4"x55 mm	STD 12 POINT HAND SOCKET - 3/4"x55 mm	Pièces 1
CLÉ À DOUILLE POLIG., SÉRIE NORM. - 1/2"x DE 10 mm À 24 mm	STD 12 POINT HAND SOCKET - 1/2"x FROM 10 mm TO 24 mm	Pièces 15
CLÉ À DOUILLE POLIG., SÉRIE NORM. - 1/2"x DE 26 mm À 27 mm	STD 12 POINT HAND SOCKET - 1/2"x FROM 26 mm TO 27 mm	Pièces 2
CLÉ À DOUILLE POLIG., SÉRIE NORM. - 1/2"x30 mm	STD 12 POINT HAND SOCKET - 1/2"x30 mm	Pièces 1
CLÉ À DOUILLE POLIG., SÉRIE NORM. - 1/2"x32 mm	STD 12 POINT HAND SOCKET - 1/2"x32 mm	Pièces 1
DOUILLE AVEC INSERT HEXAG. LONG - 1/2"x5/6/8/10/12 mm	LONG HEX BIT SOCKET - 1/2"x5/6/8/10/12 mm	Pièces 5
RACCORD -F.1/2" M.3/4"	ADAPTER - F.1/2" M.3/4"	Pièces 1
RALLONGE - 150/250 mm	EXTENSION BAR - 150/250 mm	Pièces 2
JOINT DE CARDAN	UNIVERSAL JOINT	Pièces 1
LEVIER EN T COULISSANT - 300 mm	SLIDING T BAR - 300 mm	Pièces 1
CLIQUET ERGONOMIQUE AVEC TÊTE ANTI-POUSSIÈRE, 72 DENTS - 1/2"	DUST PROOF ERGONOMIC RATCHET HANDLE, 72 TEETH - 1/2"	Pièces 1
CLÉ À DOUILLE HEXAG., SÉRIE NORM. - 3/4"x34/36/38/41/46/50 mm	STD 6 POINT HAND SOCKET 3/4"x34/36/38/41/46/50 mm	Pièces 6
CLÉ À DOUILLE POUR BOUGIE - 1/2"x16/18/21 mm	SPARK PLUG SOCKET - 1/2"x16/18/21 mm	Pièces 3
TOTAL	TOTAL	Pièces 41



EUT-FK-C17

Assortiment de marteaux, limes et calibre électronique numérique
Hammers, steel files and electronic digital caliper set

MARTEAU TYPE ALLEMAND - 400 g MACHINIST'S HAMMER GERMAN TYPE - 40 g	MACHINIST'S HAMMER GERMAN TYPE - 40 gr	Pièces 1
MAILLET - ø 35 mm	MALLET - ø 35 mm	Pièces 1
LIMES POUR MÉCANIQUE RECTANGULAIRES AVEC DEMI-COUPÉ DOLCE	RECTANGULAR HALF CUT STEEL FILE	Pièces 1
LIMES POUR MÉCANIQUE RONDES AVEC DEMI-COUPÉ DOUCE	ROUND HALF CUT STEEL FILE	Pièces 1
CALIBRE EL. DIG. - RANGE : 0 ÷ 150 mm - 0 ÷ 6 PRÉCISION : 0,02 mm	EL. DIG. CALIPER - RANGE: 0 ÷ 150 mm - 0 ÷ 6" - ACC.: 0,02 mm	Pièces 1
KIT D'INSPECTION DE 7 PIÈCES CONTENANT : • Dispositif de prise avec griffe ; • Tuyau semi-rigide - l. 400 mm ; • Barra tél. en acier inox avec relâchement rapide, prise antidérapante, long. de fonct. de 530 mm ; • Insert avec lumière niche led ultra intense, batt. 3 x 1.5 v incl. (tip. Ir44) ; • Insert avec aimant puissant ; • Miroirs de contrôle, sans altérations visuelles, installés dans un cadre en acier inox, pouvant être tourné de 360°, miroir de ø50 mm et miroir rectangulaire de 60x40 mm ; • Plateau magn. en acier inox avec fond magn. perm. - ø110 mm ;	7 PCS SET INSPECTION TOOL KIT CONTAINING: • Quality claw pick-up device; • Semi-rigid hose - l. 400 mm; • Stainless steel telescope bar with quick release, non-slip grip, 530 mm working length; • Socket with ultra bright niche led light, incl. 3 x 1.5 v battery (type Ir44); • Socket with powerful magnet; • Inspection mirrors, with perfect reflection, no deterioration, mounted in a stainless steel frame, 360° rotatable, one mirror in ø50 mm and one mirror rectangular 60 x 40 mm; • Stainless steel tray with perm. magnetic bottom - ø110 mm	Pièces 7
SET DE TROIS PINCES EN NYLON SERRE-TUYAU ø MAX TUYAU : 10 - 15 - 24 mm	NYLON CLAMP SET - MAX HOSE ø: 10 - 15 - 24 mm	Pièces 3
TOTAL	TOTAL	Pièces 15



MOTO
PLEX



PIAGGIO®



KYMCO



Husqvarna®
MOTORCYCLES



ELEVATE

Via A. Novella, 46
CAP 43058 - Sorbolo (PR) - ITALY
Ph. +39 0522 687907
Fax +39 0522 684498
www.lv8elevate.it - info@lv8.it

www.lv8elevate.it



Follow us on social media



ELEVATE

Via A. Novella, 46
CAP 43058 - Sorbolo (PR) - ITALY
Ph. +39 0522 687907
Fax +39 0522 684498
www.lv8elevate.it - info@lv8.it

www.lv8elevate.it

Tutti i diritti riservati. Ogni riproduzione, anche parziale, del presente catalogo è vietata senza previa autorizzazione scritta. Il produttore si riserva il diritto di modificare od implementare la gamma dei prodotti a catalogo in qualsiasi momento e senza preavviso.

All rights reserved. Any reproduction, even partial, of the present catalogue is not allowed without any previous written authorization. The Manufacturer reserves the right to change or implement the range of the products in this catalogue at any time and without previous notice.